

JUIN - JUILLET 2026

# LES MOIS

# STROXX

exclusivité **FOUSSIER**



# DÉCOUVREZ BIENTÔT LA NOUVELLE GAMME STROXX



## ÉLECTROPORTATIF

DU 1<sup>ER</sup> JUIN AU 31 JUILLET 2026,

# COMMANDEZ

**STROXX**

# ... ET RECEVEZ VOTRE CADEAU

**STROXX**

à partir de

**200 €**

d'achat STROXX



1 couteau de  
travail STROXX

**offert**

à partir de

**500 €**

d'achat STROXX



1 tournevis  
tout-en-un STROXX

**offert**

en exclusivité chez **FOUSSIER**

Offre non cumulable, limitée à un cadeau par commande et par compte client dans la durée de l'opération, sur toute l'offre STROXX, dans la limite des stocks disponibles.  
Exclusion pour des raisons juridiques : collectivités, marchés et organismes publics.

L'ÉLECTROPORTATIF  
PAGE 4 - 5

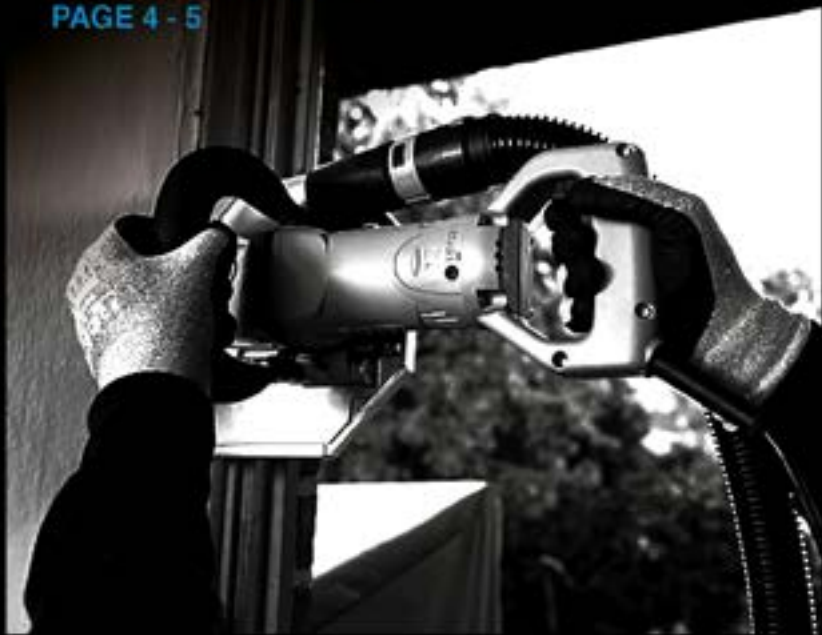

LE CONSOMMABLE  
ÉLECTROPORTATIF  
PAGE 6 - 17



LE RANGEMENT  
PAGE 18 - 21



L'OUTILLAGE  
PAGE 22 - 31



L'ÉLECTRICITÉ  
ET LA PLOMBERIE  
PAGE 32 - 33



L'ÉQUIPEMENT  
DE CHANTIER  
PAGE 34 - 37



L'E.P.I., L'HYGIÈNE  
ET LA SÉCURITÉ  
PAGE 40 - 43



L'ÉCLAIRAGE  
PAGE 38





## TRONÇONNEUSE DE RÉNOVATION BTF200



### +PRODUIT

- Aspiration particulièrement efficace.
- Poignée arrière ergonomique.
- Faible poids pour un meilleur confort.
- Différentes profondeurs de coupe possibles.
- Coupe d'angle par simple rotation du carter de protection.
- Fixation rapide des disques.
- Protection contre le redémarrage.

Spécialement conçue pour le démontage des fenêtres.

Tension 230 V.  
Profondeur de coupe maxi 63 mm avec un disque 185 mm et 70 mm avec un disque 200 mm.

Puissance absorbée (W)	1 700
Régime à vide (tr/min)	6 500
Poids (kg)	4,8

Article livré en boîte METABOX avec 1 butée d'angle et 1 disque diamant 185 mm.

Code (1 coffret)	Prix € HT
120 195	1095,00



## MINI SOUFFLEUR TURBO RECHARGEABLE

NOUVEAU



### +PRODUIT

- Puissance forte et stable sans surchauffe : 130 000 tr/min, 4 vitesses.
- Compact et léger : facile à transporter.
- Batterie intégrée de grande capacité 2500mAh x 2.
- Éclairage LED.
- Diverses applications : dépoussiérage, séchage, soufflage de sciure etc.
- 180 W. Moteur Brushless.
- Fabriqué en matériau ABS haute résistance.
- Dimensions : 12,9 x 7,8 x 3,7 cm. Poids : 0,26 kg.

Article livré dans une pochette avec câble de charge USB-C.

Code (1 pièce)	Prix € HT
675 061	79,00



vous allez  
**FLASHER**  
DESSUS

+ d'infos sur ce produit ici



**STROXX**  
PROUD PROFESSIONALS  
TRONÇONNEUSE DE RÉNOVATION  
CODE 120 195

**LOT NIVEAU LASER  
CROIX + TRÉPIED**

Mise à niveau par système pendulaire.  
Pente maximale réglable : +/- 45°.

Portée	30 m (40 m avec cellule)
Précision	0,2 mm / m
Plage de compensation	+/- 3,5°
Classe du laser	2
Filetage	1/4
Poids (kg)	0,42
Protection	IP54

Article livré en coffret avec 1 batterie, 1 support mural magnétique, 1 mire et 1 chargeur. Compatible avec la cellule code 146 876.

Code (1 lot)	Prix € HT
<b>149 399</b>	<b>209,00</b>



TRÉPIED  
JUSQU'À  
**150**  
CM

**LOT NIVEAU LASER  
3 AXES + TRÉPIED**

Mise à niveau par système pendulaire.  
Pente maximale réglable : +/- 45°.

Portée	80 m (100 m avec cellule)
Précision	0,2 mm / m
Plage de compensation	+/- 3°
Classe du laser	2
Filetage	1/4 et 5/8
Poids (kg)	0,64
Protection	IP54

Article livré avec en coffret avec 1 batterie, 1 support mural magnétique avec base mobile, 1 support pince, 1 mire et 1 chargeur. Compatible avec la cellule code 146 876.

Code (1 lot)	Prix € HT
<b>149 398</b>	<b>336,00</b>



TRÉPIED  
JUSQU'À  
**180**  
CM

**LOT NIVEAU LASER 18 V VERT  
+ ADAPTATEUR + TRÉPIED**

Mise à niveau par système pendulaire.  
Pente maximale réglable : +/- 45°.

Portée	80 m (120 m avec cellule)
Précision	0,2 mm / m
Plage de compensation	+/- 4°
Classe du laser	2
Filetage	1/4 et 5/8
Poids (kg)	0,50
Protection	IP54

Livré en coffret avec un support mural, une mire et un chargeur.  
Batterie non incluse.  
Compatible avec la cellule code 146 876.

Modèle	Code (1 lot)	Prix € HT
<b>Bosch/Stroxx</b>	<b>197 685</b>	
<b>Dewalt</b>	<b>197 687</b>	
<b>Festool</b>	<b>197 690</b>	
<b>Hikoki</b>	<b>197 691</b>	361,00
<b>Makita</b>	<b>197 684</b>	
<b>Metabo</b>	<b>197 689</b>	
<b>Milwaukee</b>	<b>197 688</b>	



TRÉPIED  
JUSQU'À  
**180**  
CM

# LE CONSOMMABLE ÉLECTROPORATIF

## JEU 20 EMBOUTS + PORTE EMBOUT

**NOUVEAU**

**+PRODUIT**

Identification rapide des embouts grâce aux bagues de couleur.  
Avec mousqueton.

Composition :

- Torx : T10, T15 x 2, T20 x 3, T25 x 3, T30, T40,
- Phillips : PH2 x 2,
- Pozidriv : PZ2 x 3, PZ3,
- Fente : 3, 4,5, 5,5,
- 1 porte embout magnétique 50mm,
- 1 adaptateur pour douille 1/4".

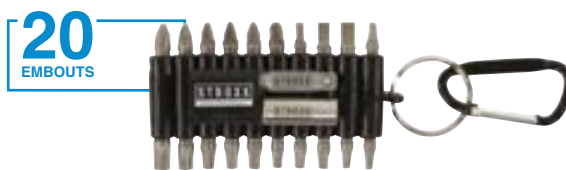

Long. (mm)	Code (1 jeu)	Prix € HT
25	<b>318 379</b>	18,90

## EMBOUT DE VISSAGE

**NOUVEAU**

**+PRODUIT**

Fabriqués en acier S2 pour une durée de vie prolongée.  
Porte-embout magnétique inclus.

**PHILLIPS**



Article livré en boîte de rangement.

Embout n°	Long. (mm)	Cond.	Code (1 boîte)	Prix € HT
PH2	25	20	<b>318 299</b>	12,90
PH2	25	100	<b>318 301</b>	49,90

**POZIDRIV**



Article livré en boîte de rangement.

Embout n°	Long. (mm)	Cond.	Code (1 boîte)	Prix € HT
PZ1	25	20	<b>318 302</b>	12,90
PZ2	25	20	<b>318 303</b>	12,90
PZ2	25	100	<b>318 315</b>	49,90
PZ3	25	20	<b>318 319</b>	12,90

**TORX**



Article livré en boîte de rangement.

Embout n°	Long. (mm)	Cond.	Code (1 boîte)	Prix € HT
T10	25	20	<b>318 320</b>	12,90
T15	25	20	<b>318 323</b>	12,90
T20	25	20	<b>318 324</b>	12,90
T25	25	20	<b>318 328</b>	12,90
T25	25	100	<b>318 330</b>	49,90
T30	25	20	<b>318 331</b>	12,90
T30	25	100	<b>318 334</b>	49,90

## COFFRET 33 EMBOUTS + PORTE EMBOUT



**+PRODUIT**

Identification rapide des embouts grâce aux bagues de couleur.  
Fabriqués en acier S2 pour une durée de vie prolongée.

Composition :

- Fente : 4, 4,5, 5,5 mm,
- Philips : PH2 x 4,
- Pozidriv : PZ1, PZ2 x 2, PZ3 x 2,
- Torx : T10, T15, T20 x 4, T25 x 2, T30 x 3, T40,
- Torx TH (à téton) : T10, T15, T20, T25, T30,
- Hexagonale : 3, 4, 5, 6 mm,
- 1 porte embout magnétique.

Code (1 coffret)	Prix € HT
<b>176 539</b>	16,90

**33**  
EMBOUTS



**48**  
EMBOUTS

## COFFRET 48 EMBOUTS + PORTE EMBOUT



**NOUVEAU**

**+PRODUIT**

Identification rapide des embouts grâce aux bagues de couleur.  
Fabriqués en acier S2 pour une durée de vie prolongée.

Composition :

- Phillips : PH1 x 2, PH2 x 10,
- Pozidriv : PZ1 x 2, PZ2 x 2,
- Torx : T10 x 2, T15 x 4, T20 x 12, T25 x 6, T30 x 8,
- 1 porte embout quick lock 60mm,
- 3 portes embout magnétiques (2 rouge et 1 vert).

Long. (mm)	Code (1 coffret)	Prix € HT
25	<b>318 359</b>	48,90



LE MOIS  
DES EXCLUSIVITÉS  
FOUSSIER



DU 1<sup>er</sup> JUIN AU 31 JUILLET 2026  
1%\* REVERSÉ À L'ASSOCIATION PETITS PRINCES

offre valable uniquement sur la gamme «consommables électroportatif»



(\* ) 1% du montant des ventes produits (hors Marchés et conditions Chantiers).



## EMBOUT À CHOC

**+PRODUIT**

Fabriqu  en acier S2 pour une dur e de vie prolong e.  
Embouts livr s en bo te de rangement.

### PHILLIPS



Article livr  en bo te de rangement.

Embout n�	Long. (mm)	Cond.	Code (1 bo�te)	Prix � HT
PH2	25	5	<b>383 499</b>	5,90



### POZIDRIV



Article livr  en bo te de rangement.

Embout n�	Long. (mm)	Cond.	Code (1 bo�te)	Prix � HT
PZ1	25	5	<b>383 506</b>	5,90
PZ2	25	5	<b>383 513</b>	
PZ3	25	5	<b>383 520</b>	



### TORX



Article livr  en bo te de rangement.

Embout n�	Long. (mm)	Cond.	Code (1 bo�te)	Prix � HT
T10	25	5	<b>383 527</b>	5,90
T15	25	5	<b>383 534</b>	
T20	25	5	<b>383 541</b>	
T25	25	5	<b>383 548</b>	
T30	25	5	<b>383 555</b>	
T40	25	5	<b>383 562</b>	



## JEU DE 10 EMBOUTS   CHOC

**NOUVEAU**



**+PRODUIT**

Fabriqu  en acier S2 pour une dur e de vie prolong e.  
Identification rapide des embouts gr ce aux bagues de couleur.  
Avec mousqueton.

Composition :  
Phillips : PH2 x 1,  
Pozidriv : PZ2 x 2,  
Torx : T10 x 1, T15 x 1, T20 x2, T25 x 2, T30 x 1.

Long. (mm)	Code (1 jeu)	Prix � HT
25	<b>318 572</b>	6,90



**10**  
EMBOUTS

## COFFRET 60 EMBOUTS   CHOC + PORTE EMBOUT



**+PRODUIT**

Identification rapide des embouts gr ce aux bagues de couleur.

Coffret compos  de 62 pi ces :  
Phillips : PH1 x 2, PH2 x 10,  
Pozidriv : PZ1, PZ2 x 2  
Torx : T10 x 3, T15 x 3, T20 x 24, T25 x 4, T27 x 2, T30 x 8,  
- 1 porte embout C-RING,  
- 1 porte embout quick lock.

Long. (mm)	Code (1 coffret)	Prix � HT
25	<b>383 576</b>	38,90



**60**  
EMBOUTS

LE MOIS  
DES EXCLUSIVIT S  
FOUSSIER



**DU 1<sup>er</sup> JUIN AU 31 JUILLET 2026**  
**1%\* REVERS    L'ASSOCIATION PETITS PRINCES**

offre valable uniquement sur la gamme «consommables  lectroportatif»



(\* ) 1% du montant des ventes produits (hors March s et conditions Chantiers).

# LE CONSOMMABLE ÉLECTROPORTATIF

## COFFRET SCIES TRÉPANS BIMÉTAL HSS

**+PRODUIT**  
8% de cobalt.  
Durée de vie accrue dans les inox.  
Bois, cloisons, plastiques, acier, inox et matières abrasives.

11 PIÈCES

Diamètres : 25, 35, 40, 51, 57, 60, 64, 71 et 76 mm.

Code (1 coffret) Prix € HT  
148 620 79,00

13 PIÈCES

Diamètres : 19, 22, 54, 56, 57, 62, 68, 71, 74, 78 et 83 mm.

Code (1 coffret) Prix € HT  
148 621 89,00



## RENOI D'ANGLE

NOUVEAU

**+PRODUIT**  
Poignée à monter à droite ou à gauche.  
Maniable et précis.  
Permet l'accès aux zones difficiles à atteindre, pour percer, visser ou dévisser.  
Résistance : 60 N. Retour d'angle de 59 mm seulement (embout de 25 mm inclus).  
Emmanchement hexagonal. Poids : 250 g.

Article livré avec 2 embouts PH2 25 et 50 mm.

Code (1 pièce) Prix € HT  
277 654 89,00



## SCIE TRÉPAN BI MÉTAL HSS

**+PRODUIT**  
8% de cobalt.  
Durée de vie accrue dans les inox.  
Bois, cloisons, plastiques, acier, inox et matières abrasives.

Diam. (mm)	Code (1 pièce)	Prix € HT
19	148 622	5,00
22	148 623	5,70
25	148 624	6,40
35	148 625	9,00
40	148 626	10,20
51	148 627	12,80
54	148 628	13,50
56	148 629	14,20
57	148 630	14,50
60	148 631	15,20
62	281 856	15,90
64	148 632	16,20
68	148 633	17,10
71	281 866	18,30
74	281 874	18,60
76	148 634	18,80
78	281 891	19,80
83	148 635	20,90



## ÉCROU DE BLOCAGE RAPIDE

**+PRODUIT**  
Gain de temps : desserrage à la main, plus besoin d'utiliser une clé de serrage.  
Pour la fixation et le desserrage rapides des disques et meules de coupe.

Convient aux meuleuses de 115 à 230 mm filetées M14, sans frein moteur.  
Diamètre : 46,7 mm. Épaisseur : 13,5 mm.

Code (1 pièce) Prix € HT  
141 535 19,90



## ARBRE STANDARD POUR TRÉPAN

Diam. (mm)	Code (1 pièce)	Prix € HT
14-30	148 636	5,50
32-250	148 637	8,50



## LOT DE 3 FORETS PILOTES CENTREURS

1 POUR LE MÉTAL

Lot de 3 pièces.

Diam. (mm)	Long. (mm)	Matériau	Code (1 lot)	Prix € HT
6,3	80	HSS	148 638	9,50



2 POUR LA BRIQUE

Lot de 3 pièces.

Diam. (mm)	Long. (mm)	Matériau	Code (1 lot)	Prix € HT
6,3	100	HM	148 639	7,50

LE MOIS DES EXCLUSIVITÉS  
FOUSSIER



DU 1<sup>er</sup> JUIN AU 31 JUILLET 2026  
1%\* REVERSÉ À L'ASSOCIATION PETITS PRINCES

offre valable uniquement sur la gamme «consommables électroportatif»



(\* ) 1% du montant des ventes produits (hors Marchés et conditions Chantiers).

# vous allez FLASHER DESSUS



+ d'infos sur  
ces produits ici



**STROXX**  
PROUD PROFESSIONALS

GAMME LAMES DE SCIE

## LAME DE SCIE SAUTEUSE BOIS

### CHANTOURNAGE



Pour des découpes arrondies dans le bois.

Nb. de lames	Type de coupe	Pas (mm)	Long. totale (mm)	Code (1 étui)	Prix € HT
5	Chantournage	2	83	<b>356 747</b>	6,10
5	Finition et chantournage	1,4	83	<b>356 749</b>	9,20
25	chantournage	1,4	83	<b>356 763</b>	38,90

### FINITION



Pour des découpes nettes dans le bois.

Nb. de lames	Type de coupe	Pas (mm)	Long. totale (mm)	Code (1 étui)	Prix € HT
5	Finition et plongée	2,7	100	<b>356 767</b>	6,80
25	plongée	2,7	100	<b>356 771</b>	28,90
5	Finition	3	117	<b>356 773</b>	11,80

### DENTURE INVERSÉE



Nb. de lames	Type de coupe	Pas (mm)	Long. totale (mm)	Code (1 étui)	Prix € HT
5		2,5	100	<b>356 775</b>	8,00
25	Finition	2,5	100	<b>356 777</b>	33,90

### DÉBIT



Pour des découpes rapides dans le bois.

Nb. de lames	Type de coupe	Pas (mm)	Long. totale (mm)	Code (1 étui)	Prix € HT
5	Débit et plongée	4-5,2	100	<b>356 781</b>	7,20
25	plongée	4-5,2	100	<b>356 785</b>	30,90
5	Débit et chantournage	4-5,2	100	<b>356 787</b>	9,50
5	Débit	4	152	<b>356 789</b>	15,10

### BOIS TENDRE



Pour des découpes rectilignes dans le bois.

Nb. de lames	Type de coupe	Pas (mm)	Long. totale (mm)	Code (1 étui)	Prix € HT
5	Débit	3	100	<b>356 805</b>	6,90

## LAME DE SCIE SAUTEUSE BOIS DUR

### FINITION



Pour la réalisation de découpes nettes dans le bois.

Nb. de lames	Type de coupe	Pas (mm)	Long. totale (mm)	Code (1 étui)	Prix € HT
5		2,7	100	<b>356 791</b>	12,60
25	Finition	2,7	100	<b>356 795</b>	52,90

### DÉBIT



Pour des coupes rectilignes et rapides dans le bois.

Nb. de lames	Type de coupe	Pas (mm)	Long. totale (mm)	Code (1 étui)	Prix € HT
5	Débit et plongée	4-5,2	100	<b>356 799</b>	15,40

### DENTURE INVERSÉE



Pour des découpes nettes et sans bavure dans le bois.

Extrêmement flexible pour la découpe des matériaux durs.

Nb. de lames	Type de coupe	Pas (mm)	Long. totale (mm)	Code (1 étui)	Prix € HT
5		2,5	100	<b>356 801</b>	16,30
25	Finition	2,5	100	<b>356 803</b>	68,90

## LAME DE SCIE SAUTEUSE BOIS CLOUTÉ



Pour la découpe de bois mince et épais contenant du métal.

Nb. de lames	Type de coupe	Pas (mm)	Long. totale (mm)	Code (1 étui)	Prix € HT
5	Débit	2,4-5	132	<b>356 809</b>	19,90

## LAME DE SCIE SAUTEUSE MÉTAL



Pour des découpes rectilignes et rapide dans le métal.

Nb. de lames	Type de coupe	Pas (mm)	Épais. tôle (mm)	Long. totale (mm)	Code (1 étui)	Prix € HT
5	Débit	0,7	0,5-1,5	92	<b>356 813</b>	9,90
5	Débit	1,1-1,5	1-3	92	<b>356 815</b>	9,90
25	Débit	1,1-1,5	1-3	92	<b>356 817</b>	41,90
5	Débit	1,2-2,6	1,5-10	100	<b>356 823</b>	13,20

LE MOIS DES EXCLUSIVITÉS FOUSSIER



DU 1<sup>er</sup> JUIN AU 31 JUILLET 2026  
1%\* REVERSÉ À L'ASSOCIATION PETITS PRINCES

offre valable uniquement sur la gamme «consommables électroportatif»



(\* ) 1% du montant des ventes produits (hors Marchés et conditions Chantiers).

## LAME DE SCIE SABRE BOIS

### BOIS BRUT



Denture à grand pas et grands creux assurant une évacuation efficace de la matière pour une coupe nette et rapide.

Nb. de lames	Type de coupe	Pas (mm)	Long. totale (mm)	Code (1 étui)	Prix € HT
5	Débit et	5	240	<b>356 827</b>	18,90
25	finition	5	240	<b>356 829</b>	79,90

### COUPE PLONGÉE



**Pour coupes arrondies nettes, plongeantes et sans éclats dans le bois.**

Extrémité pointue pour coupes plongeantes.

Nb. de lames	Type de coupe	Pas (mm)	Long. totale (mm)	Code (1 étui)	Prix € HT
5	Finition,	6	150	<b>356 831</b>	12,60
25	chantournage	6	150	<b>356 833</b>	52,90
100	et plongée	6	150	<b>356 837</b>	205,00

### COUPE PLONGÉE ET DÉBIT



**Pour des coupes nettes, rapides et sans éclats.**

Extrémité pointue pour des coupes plongeantes.

Nb. de lames	Type de coupe	Pas (mm)	Long. totale (mm)	Code (1 étui)	Prix € HT
5	Débit, plongée	6-10	200	<b>356 841</b>	31,90
25	et finition	6-10	200	<b>356 843</b>	138,00

## LAME DE SCIE SABRE MÉTAL



**Pour les coupes rapides et sans effort dans le métal.**

Nb. de lames	Type de coupe	Pas (mm)	Épais. tôle (mm)	Long. totale (mm)	Code (1 étui)	Prix € HT
5	Débit	2	3-8	150	<b>356 869</b>	19,60
25		2	3-8	150	<b>356 871</b>	82,90
100		2	3-8	150	<b>356 873</b>	249,00
5	Débit	2	3-8	225	<b>356 875</b>	20,90
25		2	3-8	225	<b>356 879</b>	87,90
5	Finition	1,1	0,7-3	150	<b>356 883</b>	19,00
5	Débit	1,4	1,5-4	150	<b>356 885</b>	14,70
5	Finition	1,4	1,5-4	225	<b>356 887</b>	22,90

## LAME DE SCIE SABRE BOIS ET MÉTAL

### COUPE PLONGÉE



**Pour des coupes plongeantes rapides dans le bois et le métal.**

Corps effilé permettant d'atteindre aisément les champs difficiles d'accès.

Nb. de lames	Type de coupe	Pas (mm)	Long. totale (mm)	Code (1 étui)	Prix € HT
5	Débit et	6	150	<b>356 845</b>	18,10
25	plongée	6	150	<b>356 847</b>	76,90

### COUPE UNIVERSELLE



**Pour coupes puissantes/rapides de bois et métaux, y compris l'aluminium.**

Nb. de lames	Type de coupe	Pas (mm)	Long. totale (mm)	Code (1 étui)	Prix € HT
5	Débit	6-12	200	<b>356 851</b>	27,90
25		6-12	200	<b>356 855</b>	120,00

### BOIS CLOUTÉ



**Pour la réalisation de découpes dans le bois clouté.**

Optimisée pour la coupe de clous/matériaux en acier doux/composants non ferreux incrustés dans le bois.

Nb. de lames	Type de coupe	Pas (mm)	Long. totale (mm)	Code (1 étui)	Prix € HT
5	Débit	10	150	<b>356 857</b>	19,60
25		10	150	<b>356 859</b>	82,90
5	Débit	10	225	<b>356 861</b>	24,90
25		10	225	<b>356 865</b>	108,00

## LAME DE SCIE SABRE DÉMOLITION / CARBURE



**Pour couper des matériaux de toutes épaisseurs.**

Longue durée de vie pour la coupe dans les matériaux de construction résistants.

Nb. de lames	Type de coupe	Pas (mm)	Long. totale (mm)	Code (1 étui)	Prix € HT
3	Débit	3-4	150	<b>356 889</b>	49,90
25		3-4	150	<b>356 893</b>	349,00
3	Débit	3-4	225	<b>356 897</b>	65,90
25		3-4	225	<b>356 899</b>	466,00

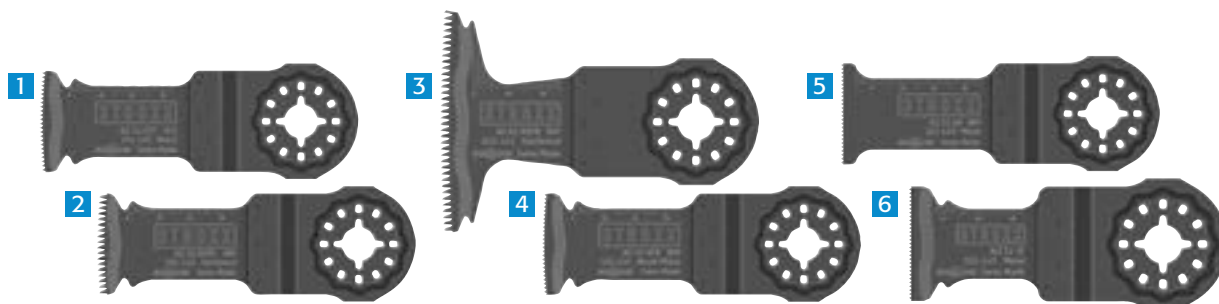

## LAME DE SCIE OSCILLANTE



### BOIS

Le bord de coupe arrondi accompagne le mouvement de coupe de l'outil et garantit des coupes précises.

Pour les coupes plongeantes dans le bois tendre, découpe dans les meubles, coupe à ras du bois.

Lame HCS.

Réf. four.	Cond.	Larg. (mm)	Long. (mm)	Code (1 cond)	Prix € HT
<b>1</b> AIZ 32 EPC	1	32	50	<b>356 949</b>	7,40
AIZ 32 EPC	25	32	50	<b>356 953</b>	157,00
All 65 APC	1	65	50	<b>356 955</b>	9,60
All 65 APC	25	65	50	<b>356 957</b>	204,00

### BOIS DUR - COUPE PLONGEANTE

Denture japonaise tridimensionnelle réduisant le développement de la chaleur pour un usage prolongé.

Pour les coupes plongeantes dans le bois dur.

Lame bi-métal.

Réf. four.	Cond.	Larg. (mm)	Long. (mm)	Code (1 cond)	Prix € HT
<b>2</b> All 65 BSPB	1	65	40	<b>356 971</b>	9,50
All 65 BSPB	25	65	40	<b>356 973</b>	202,00

### MÉTAL

Corps de base conique réduisant le vacillement et minimisant l'usure de la lame. Pour les coupes dans le métal.

Combinaison BIM d'une lame HCS et de dents HSS résistantes à l'usure et à la chaleur.

Réf. four.	Cond.	Larg. (mm)	Long. (mm)	Code (1 cond)	Prix € HT
<b>3</b> AIZ 32 AB	1	32	50	<b>356 987</b>	10,90
AIZ 32 AB	25	32	50	<b>356 991</b>	231,00

### BOIS DUR

Denture japonaise tridimensionnelle réduisant le développement de la chaleur pour des coupes sans éclats et un usage prolongé. Pour les coupes dans le bois dur.

AIZ 32 BSPB : lame bi-métal.

All 65 BSPC : lame HCS.

Réf. four.	Cond.	Larg. (mm)	Long. (mm)	Code (1 cond)	Prix € HT
<b>4</b> AIZ 32 BSPB	1	32	50	<b>356 977</b>	8,50
AIZ 32 BSPB	25	32	50	<b>356 981</b>	180,00
All 65 BSPC	1	65	40	<b>356 983</b>	11,50
All 65 BSPC	25	65	40	<b>356 985</b>	243,00

### BOIS ET MÉTAL

Pour les coupes plongeantes dans le bois, tronçonnage de tubes en métal non ferreux, clous, vis, bois clouté.

Lame bi-métal.

Réf. four.	Cond.	Larg. (mm)	Long. (mm)	Code (1 cond)	Prix € HT
<b>5</b> AIZ 32 APB	1	32	50	<b>356 967</b>	8,50
AIZ 32 APB	25	32	50	<b>356 969</b>	180,00
All 65 APB	1	65	40	<b>356 959</b>	10,10
All 65 APB	25	65	40	<b>356 963</b>	215,00

### MÉTAL DENTURE CARBURE

Denture carbure : durée de vie 30 fois plus longue qu'une lame bi-métal.

Pour les coupes de clous et vis trempés, coupe d'inox. Convient également aux matériaux très abrasifs (ex : plastiques renforcés d'époxy, fibre de verre, etc.).

Réf. four.	Cond.	Larg. (mm)	Long. (mm)	Code (1 cond)	Prix € HT
<b>6</b> AIZ 32 AT	1	32	40	<b>356 995</b>	17,50
AIZ 32 AT	25	32	40	<b>356 997</b>	371,00

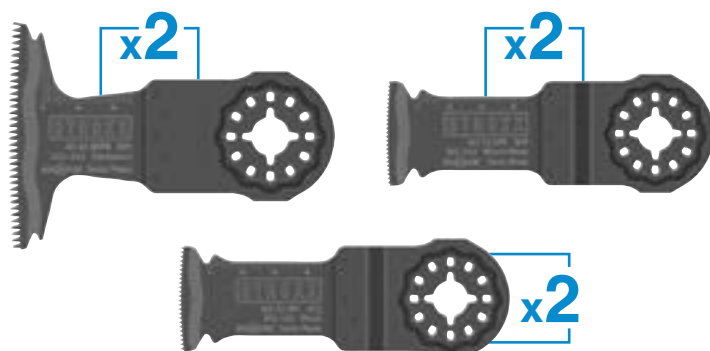

## SET DE 6 LAMES DE SCIE OSCILLANTE

Pour découpe dans le bois tendre, bois dur et métal.

Composition :

- 2 lames bois AIZ 32 EPC,
- 2 lames bois dur All 65 BSPB,
- 2 lames bois et métal AIZ 32 APB.

Code (1 set)	Prix € HT
<b>356 999</b>	51,90

LE MOIS DES EXCLUSIVITÉS FOUSSIER



DU 1<sup>er</sup> JUIN AU 31 JUILLET 2026  
1%\* REVERSÉ À L'ASSOCIATION PETITS PRINCES

offre valable uniquement sur la gamme «consommables électroportatif»



(\* ) 1% du montant des ventes produits (hors Marchés et conditions Chantiers).



## LAME DE SCIE CIRCULAIRE

**+PRODUIT**

Coupes précises et nettes dans différents matériaux.

Les fentes réduisent les vibrations de 10 % et prolonge la durée de vie de la lame.

Fabriqué en acier de haute qualité.

Chaque dent est affûtée avec précision pour une longue durée de vie.

	Diam. (mm)	Alésage (mm)	Nb. dents	Épais. (mm)	Matière	Code (1 pièce)	Prix € HT	
1	160	20	28	1,8	Bois	169 619	24,90	
	160	20	42	1,8	Bois	169 622	29,90	
2	160	20	52 nég	1,8	Bois et mélaminé	169 623	38,90	
	160	20	52 nég	1,8	Aluminium	169 624	38,90	
3	160	20	24	2,2	Bois	169 626	23,90	
	160	20	40	2,2	Bois	169 627	27,90	
	160	20	48	2,2	Bois	169 630	29,90	
	160	20	56	2,2	Bois	169 669	32,90	
	4	160	20	48 nég	2,2	Bois, mélaminé et alu	169 670	33,90
		160	20	56 nég	2,2	Aluminium et PVC	169 674	41,90
	216	30	24 nég	1,8	Bois	169 675	35,90	
	216	30	48 nég	1,8	Bois	169 677	41,90	
	216	30	64 nég	1,8	Bois	169 680	50,90	
	216	30	64 nég	2,8	Aluminium et PVC	169 681	63,90	
	250	30	80 nég	2,6	Aluminium et PVC	169 682	80,90	
	305	30	80	3	Bois	169 683	91,90	
	305	30	96	2,6	Bois	169 685	98,90	

LE MOIS  
DES EXCLUSIVITÉS  
FOUSSIER



**DU 1<sup>er</sup> JUIN AU 31 JUILLET 2026**  
**1%\* REVERSÉ À L'ASSOCIATION PETITS PRINCES**

offre valable uniquement sur la gamme «consommables électroportatif» **STROXX**

(\* ) 1% du montant des ventes produits (hors Marchés et conditions Chantiers).

# LE CONSOMMABLE ÉLECTROPORTATIF

## FORET BÉTON SDS-PLUS 2 TAILLANTS

NOUVEAU



### +PRODUIT

La pointe de centrage permet un démarrage précis et assure un guidage optimal pendant le perçage. Perçage confortable et rapide.

Convient pour le béton.

Conception des 2 taillants optimisés pour réduire les vibrations et évacuer efficacement la poussière.

Diam. (mm)	Long. utile (mm)	Long. totale (mm)	Code (1 pièce)	Prix € HT
6	50	110	327 457	4,60
6	100	160	327 458	4,70
6	150	210	327 459	7,70
6	200	260	327 461	8,50
6,5	100	160	327 463	5,90
6,5	150	210	327 464	9,00
6,5	200	260	327 466	10,10
8	50	110	327 468	5,10
8	100	160	327 469	5,40
8	150	210	327 470	6,50
8	200	260	327 471	8,10
10	100	160	327 472	6,40
10	150	210	327 475	7,50
10	200	260	327 476	9,50
12	110	160	327 477	7,30
12	160	210	327 478	8,50
14	110	160	327 480	11,50
14	160	210	327 482	12,20
14	210	260	327 483	15,00
14	260	310	327 484	15,50
16	160	210	327 485	13,10
16	210	260	327 486	17,00
16	260	310	327 487	19,00
16	550	600	327 492	37,90
18	150	210	327 494	26,90

RETROUVEZ L'ENSEMBLE DE LA GAMME SUR [FOUSSIER.FR](http://FOUSSIER.FR)



## FORET BÉTON SDS-PLUS 4 TAILLANTS



### +PRODUIT

4 arêtes de coupe carbure monobloc ultra-résistantes à la casse. Système unique à 4 cannelures par arête.

Convient pour le béton et le béton armé.

La conception unique des arêtes à géométrie 4 x 90° garantit des trous jusqu'à 50% plus précis et ronds que les autres forêts. Le système unique à 4 cannelures par arête permet une considérable amélioration de la durée de vie, plus de précision, et une réduction des vibrations, même dans les matériaux durs.

Diam. (mm)	Long. utile (mm)	Long. totale (mm)	Code (1 cond)	Prix € HT
5	50	110	353 603	8,40
6	50	110	353 609	8,50
6	100	160	353 611	9,20
6	150	210	353 613	9,70
6,5	150	210	353 623	10,20
6,5	200	260	353 625	10,40
6,5	250	310	353 627	12,30
8	100	160	353 639	9,50
8	150	210	353 641	9,90
8	200	260	353 645	11,40
8	250	310	353 649	13,00
10	100	160	353 653	10,30
10	150	210	353 655	11,10
10	200	260	358 341	11,60
10	250	310	353 659	15,20
12	160	210	353 669	12,70

LE MOIS DES EXCLUSIVITÉS FOUSSIER



## DU 1<sup>er</sup> JUIN AU 31 JUILLET 2026 1%\* REVERSÉ À L'ASSOCIATION PETITS PRINCES

offre valable uniquement sur la gamme «consommables électroportatif»



(\* ) 1% du montant des ventes produits (hors Marchés et conditions Chantiers).



## LOT DE 2 BURINS + 1 PIC SDS-PLUS PREMIUM



Compatible toutes marques.

Composition :

- 1 burin largeur 20 mm, longueur 250 mm,
- 1 burin largeur 40 mm, longueur 250 mm,
- 1 pic longueur 250 mm.

Code (1 lot)	Prix € HT
160 718	31,00



RETROUVEZ  
L'ENSEMBLE DE  
LA GAMME SUR  
FOUSSIER.FR

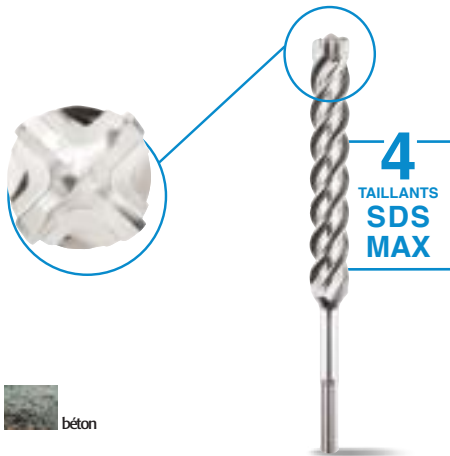

4  
TAILLANTS  
SDS  
MAX

## FORET BÉTON SDS-MAX 4 TAILLANTS



### +PRODUIT

**4 arêtes de coupe carbure ultra-résistantes à la casse.**  
Système unique à 4 cannelures par arête.

Convient pour le béton et le béton armé.

La conception unique des arêtes à géométrie 4 x 90° garantit des trous jusqu'à 50% plus précis et ronds que les autres forets. Le système unique à 4 cannelures par arête permet une considérable amélioration de la durée de vie, plus de précision, et une réduction des vibrations, même dans les matériaux durs.

Diam. (mm)	Long. utile (mm)	Long. totale (mm)	Code (1 pièce)	Prix € HT
12	200	340	121 846	39,90
16	200	340	121 848	40,90
18	400	520	121 854	52,90
20	400	520	121 855	53,90
22	400	520	121 859	58,90
25	400	520	121 862	61,90
28	800	920	121 896	108,00
28	1200	1320	121 907	199,00
32	450	570	121 872	87,90
40	450	570	121 876	138,00
45	450	570	121 881	176,00
52	450	570	121 883	203,00

## LOT DE 2 BURINS + 1 PIC SDS-MAX PREMIUM



Compatible toutes marques.

Composition :

- 1 burin largeur 25 mm, longueur 400 mm,
- 1 burin largeur 50 mm, longueur 400 mm,
- 1 pic longueur 400 mm.

Code (1 lot)	Prix € HT
355 511	49,00

## SET DE 7 FORETS BÉTON SDS PLUS 4 TAILLANTS



### +PRODUIT

**Tête carbure monobloc avec 4 arêtes de coupe ultra-résistantes à la casse.**

**Système unique à 4 cannelures par arête.**

Convient pour le béton et le béton armé.

La conception unique des arêtes à géométrie 4 x 90° garantit des trous jusqu'à 50% plus précis et ronds que les autres forets. Le système unique à 4 cannelures par arête permet une considérable amélioration de la durée de vie, plus de précision, et une réduction des vibrations, même dans les matériaux durs.

Composition :

- 1 foret diamètre 5 x 110 mm,
- 1 foret diamètre 6 x 110 mm,
- 1 foret diamètre 6 x 160 mm,
- 1 foret diamètre 6,5 x 160 mm,
- 1 foret diamètre 8 x 160 mm,
- 1 foret diamètre 10 x 160 mm,
- 1 foret diamètre 12 x 160 mm.

Code (1 set)	Prix € HT
147 805	58,90



4  
TAILLANTS  
SDS  
PLUS

LE MOIS  
DES EXCLUSIVITÉS  
FOUSSIER



## DU 1<sup>er</sup> JUIN AU 31 JUILLET 2026 1%\* REVERSÉ À L'ASSOCIATION PETITS PRINCES

offre valable uniquement sur la gamme «consommables électroportatif»



(\* ) 1% du montant des ventes produits (hors Marchés et conditions Chantiers).

vous allez  
**FLASHER**  
**DESSUS**



+ d'infos sur  
ces produits **ici**



**STROXX**  
PROUD PROFESSIONALS

GAMME **RANGEMENT**

## LOT 3 BOÎTES DE DISQUES ABRASIFS



Ø 150 MM

### +PRODUIT

**Ponçage sans poussière.**  
Durée de vie nettement supérieure à un abrasif traditionnel.  
Auto-agrippant.

**Pour le ponçage du bois (tendre et dur), du plâtre, des vernis, du mastic, des plastiques, des peintures et des matériaux non ferreux.**

La structure maillée permet un ponçage optimal, une aspiration performante et un non-encrassement du disque. Ce disque combine performance et propreté grâce à ses caractéristiques anti-encrassement, longévité accrue et captation des poussières (à 95 %). Grâce à l'évacuation en continu des particules, le ponçage n'émet pratiquement aucune poussière. Nous conseillons d'utiliser les disques avec un protecteur de plateau.

A utiliser avec un protecteur de plateau. Indéconditionnable. 3 boîtes de 50 disques.

Grain	Code (1 lot)	Prix € HT
80 / 120 / 150	197 747	95,00



## DISQUE ABRASIF PAPIER MULTI-TROUS



Ø 150 MM

### +PRODUIT

**Résistant et polyvalent.**  
Particulièrement adapté au ponçage à haute vitesse et ce dans une multitude d'applications.

Grain	Cond.	Code (1 boîte)	Prix € HT
80	100	169 506	47,00
100	100	169 507	
120	100	169 508	
150	100	169 509	
180	100	169 510	
240	100	169 511	
320	100	169 512	



## ROULEAU ABRASIF PAPIER



LARGEUR 115 MM / LONGUEUR 50 M

### +PRODUIT

**Résistant et polyvalent.**  
Faible encrassement grâce à son revêtement spécial.  
Particulièrement adapté au ponçage à haute vitesse, et ce dans une multitude d'applications.

Rouleau de 50 m.

Grain	Code (1 rouleau)	Prix € HT
80	169 515	82,00
100	169 516	
120	169 517	
150	169 518	
180	169 520	
240	169 521	
320	169 522	



## FEUILLE ABRASIVE PAPIER



81 X 133 MM / 8 TROUS

### +PRODUIT

**Les 8 trous assurent une évacuation de poussière rapide et intégrale.**  
Revêtement anti encrassement.

Au dos, les feuilles ont un revêtement velcro pour une adhésion facile à la ponceuse.

Grain	Cond.	Code (1 boîte)	Prix € HT
80	50	169 525	21,90
100	50	169 526	
120	50	169 527	
150	100	169 528	42,00
180	100	169 529	
240	100	169 530	
320	100	169 531	

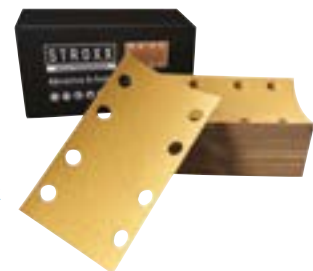

## ÉPONGE À PONCER

NOUVEAU



### +PRODUIT

**Convient au ponçage à l'eau ou à sec.**  
Recommandé pour les finitions de surfaces (peintures, vernis, bois, mastic, métal, plastique, etc.). Toutes surfaces, coins, fentes, arrêtes, creux et reliefs.

2 FACES

Dureté de la mousse : souple.  
Grain : carbure de silicium.  
Dimensions : 98 x 120 x 12 mm.

Grain	Code (1 pièce)	Prix € HT
60	219 750	1,30
100	219 753	
120	219 754	
180	219 755	
220	219 757	

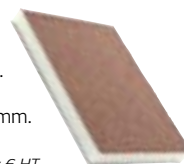

4 FACES

Dureté de la mousse : moyenne.  
Grain : alumine.  
Dimensions : 69 x 98 x 26 mm.

Grain	Code (1 pièce)	Prix € HT
60	219 760	1,50
80	219 761	
100	219 762	
120	219 768	
180	219 773	
220	219 776	



LE MOIS DES EXCLUSIVITÉS  
FOUSSIER



DU 1<sup>er</sup> JUIN AU 31 JUILLET 2026  
1%\* REVERSÉ À L'ASSOCIATION PETITS PRINCES

offre valable uniquement sur la gamme «consommables électroportatif»



(\* ) 1% du montant des ventes produits (hors Marchés et conditions Chantiers).

## LOT STROBOXX AVEC TIROIRS

**2**  
ANS  
GARANTIE



### BÂTIMENT

Composition :

- 1 caisse à outils à roulette,
- 1 bloc 2 tiroirs,
- 1 organisateur XL.

Code (1 lot)	Prix € HT
197 795	285,00

### AGENCEMENT

Composition :

- 1 plateforme mobile,
- 1 boîte modulaire 200,
- 1 bloc 3 tiroirs,
- 1 organisateur XL.

Code (1 lot)	Prix € HT
197 798	289,00



### PLATEFORME DE TRAVAIL STROBOXX

**2**  
ANS  
GARANTIE



#### +PRODUIT

Permet de créer facilement une surface de travail d'appoint.

Contreplaqué de haute qualité.

Fixé au sol ou au mur d'une voiture ou d'un atelier, la plateforme seule peut être utilisée comme une plaque de montage stable pour les modules Strobbox. A installer sur vos ensembles Strobbox.

Charge maximale au sol : 30 kg.

Charge maximale au mur : 12 kg.

Possibilité d'installer des sangles pour une plus grande sécurité.

Long. (mm)	Larg. (mm)	Haut. (mm)	Code (1 pièce)	Prix € HT
580	325	57	113 257	61,90

### ADAPTATEURS DE CONNEXION STROBOXX



#### Pour fixer les boîtes STROBOXX dans le camion au sol ou au mur.

Charge maximale au sol : 50 kg.

Charge maximale au mur : 15 kg.

Lot de 2 pièces.

Code (1 lot)	Prix € HT
113 259	10,00



### CAISSE STROBOXX

**2**  
ANS  
GARANTIE



#### +PRODUIT

Grande capacité.

Connecteurs durables.

Nervures renforcées.

Séparateurs réglables.



Long. (mm)	Larg. (mm)	Haut. (mm)	Volume (L)	Code (1 pièce)	Prix € HT
576	359	237	35	113 258	35,90

SANS ROULETTES



▷ Indice de protection : IP67

## MALLETTE À OUTILS ÉTANCHE

30 ANS GARANTIE

### +PRODUIT

**Extrêmement robuste : coque en polypropylène.**  
**Poignée bi-matière ergonomique.**  
**Clapet automatique de compensation de pression.**  
**Empilable.**

SANS ROULETTES

Volume (L)	Long. (mm)	Larg. (mm)	Haut. (mm)	Poids (kg)	Code (1 pièce)	Prix € HT
22	470	366	191	2,9	113 662	282,00

AVEC ROULETTES



AVEC ROULETTES ET POIGNÉE DE TRANSPORT

Volume (L)	Long. (mm)	Larg. (mm)	Haut. (mm)	Poids (kg)	Code (1 pièce)	Prix € HT
26	551	351	226	5,3	113 663	368,00

## VALISE DE PROTECTION POLYVALENTE

30 ANS GARANTIE

### +PRODUIT

**Extrêmement robuste : coque en polypropylène.**  
**Mousse prédécoupable. Empilable.**  
**Indice de protection : IP67.**

Résistance aux températures : -30 °C à + 80 °C.  
 Clapet automatique de compensation de pression.

Article livrée avec de la mousse prédécoupable.

Volume (L)	Long. (mm)	Larg. (mm)	Haut. (mm)	Code (1 pièce)	Prix € HT
2	230	180	90	122 198	48,90
22	470	365	190	122 211	221,00
51	660	490	230	122 217	397,00

▷ Indice de protection : IP67





## PORTE-EMBOUS MAGNÉTIQUE POUR VISSEUSE

### +PRODUIT

Solution pour ranger ces embouts. Compatible avec les marques : Bosch, Stroxx, Makita, Hikoki, Dewalt et Festool.

4 emplacements pour embouts + surface magnétique pour quelques vis ou embouts. Plastique résistant moulé par injection ABS.

Code (1 pièce)	Prix € HT
150 008	14,90

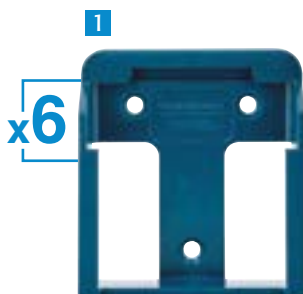

## LOT DE SUPPORTS DE BATTERIE 18 V

### +PRODUIT

Stockage de batterie par clip. Accès facile et rapide à toutes les batteries. Peut être suspendu verticalement au mur ou sous l'étagère.

Plastique résistant moulé par injection ABS.

Lot de 6 pièces.

Marque	Code (1 lot)	Prix € HT
<b>1</b> MAKITA	149 997	23,00
MILWAUKEE	149 998	
DEWALT	149 999	
BOSCH / STROXX	150 000	
FESTOOL	150 001	

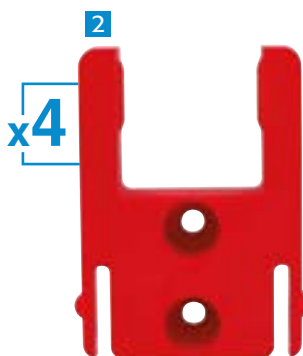
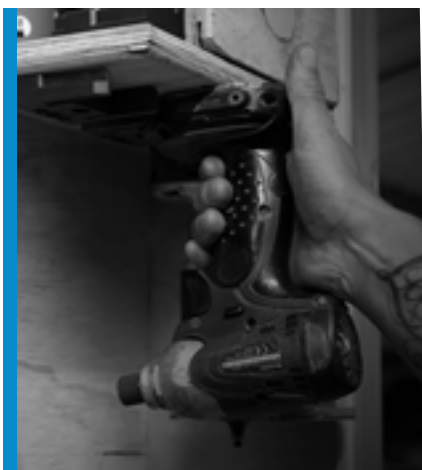

## LOT DE SUPPORTS DE MACHINE

### +PRODUIT

Accès facile et rapide à toutes vos machines. Peut être suspendu verticalement au mur ou sous l'étagère.

Plastique résistant moulé par injection ABS.

Lot de 4 pièces.

Marque	Code (1 lot)	Prix € HT
<b>2</b> MAKITA	150 002	23,00
MILWAUKEE	150 004	
DEWALT	150 005	
BOSCH / STROXX	150 006	
FESTOOL	150 007	

## LOT DE SUPPORTS DE CARTOUCHE

### +PRODUIT

Accès facile et rapide à toutes vos cartouches.

Compatible avec les cartouches de diamètre 46 à 52 mm.

Plastique résistant moulé par injection ABS.

Lot de 2 pièces.

Code (1 lot)	Prix € HT
150 009	14,90



## LOT DE SUPPORTS D'AÉROSOL

### +PRODUIT

Accès facile et rapide à tous vos aérosols.

Compatible avec les aérosols de diamètre 65 à 73 mm.

Plastique résistant moulé par injection ABS.

Lot de 2 pièces.

Code (1 lot)	Prix € HT
150 011	14,90





▶ Robuste et stable

## SERVANTE 7 TIROIRS

**NOUVEAU**

**+ PRODUIT**

Équipée d'une poignée de transport : facilite la manœuvre.  
Deux roulettes pivotantes avec frein : assure la sécurité et stabilité pendant l'utilisation.

Fermeture centrale avec serrure à cylindre.

**Solution pratique pour le rangement et l'organisation des outils dans les ateliers.**

Le corps en acier peint en poudre offre une grande résistance aux rayures et garantit une utilisation durable

Hauteur des tiroirs :

- 2 tiroirs de 154 mm,

- 5 tiroirs de 75 mm.

Charge par tiroir : 20 kg.

Article livré sans outils.

Haut. (mm)	Long. (mm)	Larg. (mm)	Charge utile (kg)	Poids (kg)	Code (1 pièce)	Prix € HT
1016	681	460	400	61	<b>357 320</b>	489,00



▶ Deux roulettes pivotantes avec frein



## MINI PIED DE BICHE - BIBER BAR



### +PRODUIT

**Compact. Seulement 38 cm.  
Rentre dans une caisse à outils.**

Pour arracher les clous ou les lever.  
Multifonction : décoller, pousser,  
lever, délatrer, déclouer, arracher.

Long. (cm)	Code (1 pièce)	Prix € HT
38	110 184	15,90



## OUTIL DE MONTAGE À UNE MAIN - VIKING ARM



### +PRODUIT

**Compact, léger mais puissant.  
Capacité de charge record pour  
un outil manuel : 150 kg.  
Réglage précis, rapide et facile.**

**Multiusage : mettre de niveau une fenêtre, pose  
de lames de terrasse, levage de plaques de plâtre,  
lever un caisson et le maintenir à hauteur pour  
le fixer au mur, dégondrer une porte sans effort.**

Idéal pour le levage, l'abaissement et le serrage  
d'objets lourds. Acier inoxydable trempé / aluminium.  
Entretien facile. Plage de levée : 6 - 215 mm.  
Plage de serrage : 155 - 380 mm.  
Dimensions embase : 6 x 105 x 87 mm.  
Poids : 1,4 kg.

Compatible avec les tampons 110 179 et 110 182, ainsi  
qu'avec les embases 382 148 et le kit caisson 111 998.

Code (1 pièce)	Prix € HT
110 244	139,00



## COFFRET VIKING ARM



### +PRODUIT

**Coffret en polypropylène renforcé.  
Insert mousse haute densité.  
Couvercle avec protection mousse.**

Composition :  
- 2 viking arm,  
- 1 boîte de rangement pour les embases,  
- 1 burette d'huile.

Code (1 coffret)	Prix € HT
129 277	335,00



## COFFRET AGENCEUR VIKING ARM



### +PRODUIT

**Coffret en polypropylène renforcé.  
Insert mousse haute densité.  
Couvercle avec protection mousse.  
Idéal pour l'agencement.**

Composition :  
- 2 viking arm,  
- 2 kits d'installation pour caisson,  
- 1 burette d'huile.

Code (1 coffret)	Prix € HT
129 280	461,00



## TOURNEVIS TOUT-EN-UN



### +PRODUIT

**Pratique : tous les embouts à portée de main. Mécanisme à cliquet silencieux.**  
**Poignée antidérapante qui allie stabilité et confort.**  
**Finition chromée mate pour une forte protection contre la corrosion.**

Contient les 12 embouts les plus courants :

- Fente : 4, 5, 6,
- Phillips : PH1, PH2 x2,
- Pozidriv : PZ1, PZ2,
- Torx : T10, T15, T20, T25.

Fabriqué en acier CrSi/MoV de haute qualité.

Code (1 pièce)	Prix € HT
385 865	36,90

7  
PIÈCES

## JEU DE 7 TOURNEVIS



### +PRODUIT

**Manche ultra ergonomique pour une prise en main optimale.**

Composition :

- Torx : T15, T20, T25,
- Pozidriv : PZ1, PZ2,
- Phillips : PH2,
- Fente : 4.

Code (1 jeu)	Prix € HT
383 611	30,00

## PINCE PRESSE À RESSORT

### NOUVEAU

Pince avec mâchoires courbées permettant de serrer tous types de pièces.  
 Poignées ergonomiques pour une manipulation aisée

Long. (mm)	Ouverture (mm)	Force de serrage	Code (1 pièce)	Prix € HT
75	40	4 kg	196 763	4,90
122	59	6 kg	196 764	5,90
182	78	8 kg	196 765	12,00



## PINCE MULTIFONCTION

### +PRODUIT

**Matière : inox.**

Composition :

- 1 pince à bec long,
- 1 pince normale,
- 1 coupe fil,
- 1 coupe fil dur,
- 1 pince à sertir pour câble électrique,
- 1 dénudeur de fil,
- 1 couteau,
- 1 couteau cranté,
- 1 scie,
- 1 poinçon avec passant pour fil,
- 1 règle,
- 1 décapsuleur et ouvre boîte,
- 1 embout PH1 + plat,
- 1 grand tournevis,
- 1 petit tournevis,
- 1 ciseau,
- 1 clip de ceinture,
- 1 verrouillage de sécurité,
- 1 porte embout.



Code (1 pièce)	Prix € HT
160 737	39,90

## SERRE-JOINT

### NOUVEAU

3  
ANS  
GARANTIE

### +PRODUIT

**Mors en fonte d'acier à haute résistance.**  
**Manche bi-matière, ergonomique.**

Dim. (mm)	Saillie (mm)	Code (1 pièce)	Prix € HT
150	50	212 847	19,90
200	50	212 850	20,90
300	50	212 853	22,90
400	50	212 862	14,60
250	80	212 851	21,90
300	80	212 857	21,90
300	120	212 858	36,90
500	120	212 864	43,90
800	120	212 865	51,90



## PINCE MULTIPRISE PRESSPLUS

### +PRODUIT

Bouton de réglage rapide qui ajuste la mâchoire directement sur la pièce à travailler. Fonction autoblocage.

Dentelure opposée orientée spécialement pour une préhension unique et résistante. Largeur de préhension étendue : tubes 50 mm, écrous 46 mm.

Long. (mm)	Code (1 pièce)	Prix € HT
180	385 333	32,00

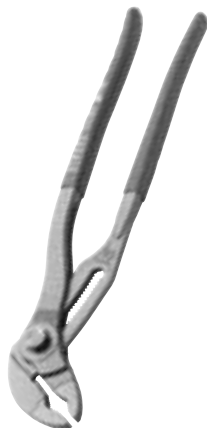

## PINCE UNIVERSELLE

### +PRODUIT

Mâchoire dentelée avec points d'ancrage pour matériaux plats et ronds. Grand confort d'utilisation. Pour répondre à toutes les applications de préhension et de coupe.

Taillants conçus pour une coupe nette sur tous types de fil (fils mous, mi-durs, durs).

Long. (mm)	Code (1 pièce)	Prix € HT
180	380 041	20,00



## PINCE COUPANTE DIAGONALE MÉDIUM

Pour fils souples et mi-durs.

Arrêtes de coupe précises pour diverses utilisations.

Long. (mm)	Code (1 pièce)	Prix € HT
180	380 027	24,00



## PINCE À BEC LONG COUDÉ

Pour manipulations précises et coupes de fils.

Bec long, fin et coudé pour un accès facilité dans les espaces confinés. Bec finement strié avec coupe-fil latéral. Coudée à 45°.

Long. (mm)	Code (1 pièce)	Prix € HT
160	380 062	20,00
200	380 069	25,00



## PINCE COUPE-CÂBLE

### +PRODUIT

Lames fines et précises.

Pour couper les câbles en cuivre et en aluminium.

Ne convient pas pour les fils conducteurs.

Long. (mm)	Code (1 pièce)	Prix € HT
210	380 083	34,90



## PINCE À DÉNUDER

### +PRODUIT

Graduation pour mesurer simplement et rapidement la longueur du fil à dénuder. Pour dénuder les fils conducteurs à brins simples, multiples et fins avec une isolation en plastique ou caoutchouc.

Avec ressort, vis de réglage et écrou de blocage. Diamètre max : 5,0 mm. 10 mm<sup>2</sup> de section de câble.

Long. (mm)	Code (1 pièce)	Prix € HT
160	380 090	21,00



## TENAILLE RUSSE AVEC GAINAGE

### +PRODUIT

Rapide, fiable, économique. Haute précision et durée de vie élevée. Poignées larges et lisses pour faciliter la prise en main.

Pour couper torsader et ligaturer.

Long. (mm)	Code (1 pièce)	Prix € HT
220	220 826	17,00



## COUPE-BOULONS

### +PRODUIT

Grande puissance de coupe. Poignées en acier laqué résistantes aux chocs. Réglage précis par vis excentrée.

Dureté de l'arête de coupe 62 HRC.

Long. (mm)	Code (1 pièce)	Prix € HT
620	380 195	78,90
900	380 209	113,00



**79**  
PIÈCES



**COFFRET DOUILLES  
1/4" ET 1/2" 79 PIÈCES**

Composition du coffret :

- 12 douilles 1/4" courtes : 4, 4,5, 5, 5,5, 6, 7, 8, 9, 10, 11, 12, 13 mm,
- 10 douilles 1/4" longues : 4, 5, 6, 7, 8, 9, 10, 11, 12, 13 mm,
- 13 douilles 1/2" courtes : 10, 11, 12, 13, 14, 15, 17, 19, 22, 24, 27, 30, 32 mm,
- 25 embouts : T10, T15, T20 x 2, T25 x 2, T30, T40, UN3, UN4, UN5, UN6, UN8, UN10, PH0, PH1, PH2, PZ1 x 2, PZ2 x 2, PZ3, L4, L5,5, L7,
- 3 embouts 5/16 : T45, T50, T55,
- 1 adaptateur 1/4" et 1 embout 1/4",
- 2 rallonges 1/4" : 50 et 100 mm,
- 2 rallonges 1/2" : 125 et 250 mm,
- 1 adaptateur 5/16" vers 1/2",
- 1 support 1/4" en T,
- 2 porte-embouts : 1/4" et 1/2",
- 2 cardans universels : 1/4" et 1/2",
- 2 cliquets : 1/4" et 1/2",
- 1 tournevis 1/4",
- 1 douille à bougie 1/2" 21mm.

Code (1 coffret)      Prix € HT  
**113 466**              209,00



**CLÉ DE  
CHANTIER**



**+PRODUIT**  
**Fonction décapseur.**

Fabriquée en zinc moulé sous pression.  
Dimensions : 75 x 140 mm.

Fonctions :

- empreintes carrées femelles : 5, 6, 7 et 8 mm,
- empreintes triangles femelles : 7, 9 et 10 mm,
- 6 pans : 3 mm (pour béquille de porte),
- empreintes femelles 1/4" pour embout de vissage,
- empreintes carrées pleins mâles : 6, 7, 8, 9 et 10 mm.

Code (1 pièce)      Prix € HT  
**084 252**              17,90

**CLÉ  
DYNAMOMÉTRIQUE**

**NOUVEAU**



**+PRODUIT**  
**Cliquet réversible.**  
**Lecture facile.**  
**Poignée ergonomique anti-dérapante.**

Normes d'étalonnage : DIN EN ISO 6789-2:2017,  
DIN 3120, ISO 1174-1.  
Précision : 3 %.

Carré " (Pouces)	Puissance (Nm)	Long. (mm)	Code (1 pièce)	Prix € HT
1/4	5 à 25	234	<b>227 183</b>	189,00
1/2	20 à 120	421	<b>227 184</b>	192,00
1/2	40 à 200	519	<b>227 186</b>	212,00

**CLÉ  
AUTO-SERRANTE**

**+PRODUIT**

**S'adapte à la taille de l'écrou**  
**Multi-fonctions : pour tout type d'écrous.**  
**Fixation automatique sur tuyaux lisses,**  
**vis à six pans, vis Spline et vis TX.**

Cette clé offre robustesse et grande longévité.  
La clé ne ripe pas lors d'un travail, même intense  
grâce aux dents spéciales et aux mâchoires puissantes.  
Cet outil très pratique remplace un jeu de clé et  
couvre une large plage de tailles.

Dim. (mm)	Code (1 pièce)	Prix € HT
5-11 / 8-17	<b>384 500</b>	32,00
8-17 / 14-32	<b>384 507</b>	42,00

## MARTEAU DE MENUISIER

**NOUVEAU**

**+PRODUIT**

**Manche Hickory : adapté aux usages intensifs ou fréquents, densité et souplesse très élevées.**

Doté d'une table plate et d'une panne mince.

Tête (mm)	Poids (g)	Code (1 pièce)	Prix € HT
20	160	213 595	16,30
22	230	231 597	16,90
25	310	213 601	17,30
28	400	213 602	19,10



## MARTEAU RIVOIR

**NOUVEAU**

**+PRODUIT**

**Manche Hickory : adapté aux usages intensifs ou fréquents, densité et souplesse très élevées.**

Doté d'une table bombée pour ne pas marquer les pièces à frapper et une panne triangulaire à bouts arrondis.

Tête (mm)	Poids (g)	Code (1 pièce)	Prix € HT
22	160	213 669	13,00
28	315	213 671	15,10
30	400	213 673	14,90
35	570	213 681	19,50
40	800	213 683	20,90



## MARTEAU DE COFFREUR

**NOUVEAU**

**+PRODUIT**

**Aimant porte-clou : pour pointer d'un main sans tenir le clou. Manche ergonomique bi-matière : absorbe les vibrations et minimise la fatigue lors des frappes.**

Sa construction forgée d'une seule pièce offre une grande résistance, durabilité et longévité.

Poids (g)	Code (1 pièce)	Prix € HT
570	213 541	16,30



## MASSE COUPLE 4 KG

**NOUVEAU**

**+PRODUIT**

**Manche ergonomique et anti-dérapant : pour un meilleur confort d'utilisation. Angles arrondis : pour retarder le refoulement de la matière et réduire ainsi les risques de blessures pour l'utilisateur.**

Manche en fibre de verre : absorbe les vibrations et minimise la fatigue lors des frappes.

Poids tête (kg)	Code (1 pièce)	Prix € HT
4	213 550	39,90

## MASSETTE

**NOUVEAU**

**+PRODUIT**

**Manche Hickory : adapté aux usages intensifs ou fréquents. Équilibre parfait entre la tête et le manche pour garantir un confort d'utilisation.**

Poids (kg)	Code (1 pièce)	Prix € HT
1,25	213 511	12,90



## MASSETTE À EMBOUT NYLON

**NOUVEAU**

FABRIQUÉ EN FRANCE

**+PRODUIT**

**Frapper des coups puissants sans endommager les matériaux. Spécialement recommandées pour les montages délicats.**

Embout en nylon très résistant et absorbe les chocs. Manche en bois de frêne verni. Tête en acier finition noir mat.

Tête (mm)	Poids (g)	Code (1 pièce)	Prix € HT
32	310	162 060	20,90
40	540	162 061	29,90



## MASSETTE ANTI-REBOND

FABRIQUÉ EN ALLEMAGNE

**+PRODUIT**

**Pratique pour travailler sans rebond : évite de détériorer ou endommager des pièces, revêtements ou arêtes fragiles. Ce marteau conviendra tout particulièrement aux travaux de montage et assemblage.**

La tête est remplie de billes d'acier ce qui empêche l'effet de retour. Manche en acier anti-dérapant.

Tête (mm)	Poids (g)	Code (1 pièce)	Prix € HT
45	620	169 504	26,90



## MAILLET EN CAOUTCHOUC

**+PRODUIT**

**Manche Hickory : adapté aux usages intensifs ou fréquents. Frappe précise et contrôlée. Excellente résistance aux chocs et vibrations.**

Matière tête : caoutchouc. Surface de frappe adoucie pour une frappe sans dommage et efficace.

Tête (mm)	Poids (g)	Code (1 pièce)	Prix € HT
60	550	149 667	6,90





## ÉQUERRE MULTIFONCTION

**5 ANS**  
GARANTIE

**+PRODUIT**

**Lame acier.**

**Graduation gravée au laser.**

**Talon percé tous les 1/2 cm.**

Mesure et marquage d'angles à 90° et 45°.  
Traçage de lignes parallèles.

Long. (mm)	Code (1 pièce)	Prix € HT
250	<b>399 269</b>	12,70
300	<b>399 276</b>	14,00
400	<b>399 283</b>	18,00

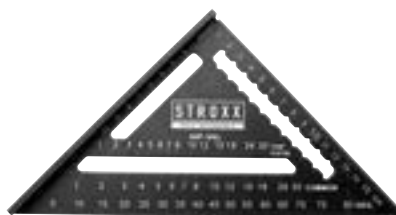

## ÉQUERRE DE CHARPENTIER MULTIFONCTION

**5 ANS**  
GARANTIE

Outil de mesure et de marquage rapide et précis.  
Peut aussi servir comme guide pour les coupes de 45° et 90°.

Long. (mm)	Code (1 pièce)	Prix € HT
175	<b>399 297</b>	15,80
300	<b>399 304</b>	31,90



▶ **Marquage sur tous types de matériaux : bois, plastique, céramique, métal etc.**

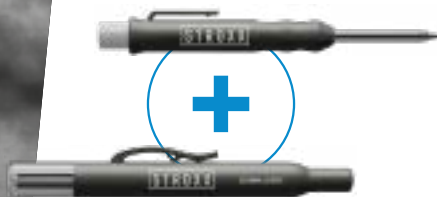

## CRAYON PORTE MINE + MINES

**+PRODUIT**

**Mine rétractable.**

**Taille crayon intégré.**

**Étui de chantier avec accroche ceinture.**

Composition :

- 1 crayon porte-mine,
- 1 étui de 6 mines graphites.

Code (1 pièce)	Prix € HT
<b>609 039</b>	13,00



## LOT 3 MARQUEURS PERMANENTS TOUTES SURFACES

**+PRODUIT**

**3 couleurs : noir, bleu et rouge.**

**Avec accroche ceinture.**

Pointe ogive.  
Taille pointe : 1 - 3 mm.

Code (1 lot)	Prix € HT
<b>197 782</b>	10,00

## CUTTER SOFT TOUCH



### +PRODUIT

Compartment pour lames de rechange intégré pour le 18 et 25 mm.

Revêtement Soft Touch pour une utilisation confortable.

Article livré avec 1 lame sécable.

Larg. de lame (mm)	Code (1 pièce)	Prix € HT
9	115 869	2,10
18	115 870	3,40
25	115 872	10,10



## CUTTER ALU



### +PRODUIT

Corps en aluminium très robuste.

Article livré avec 1 lame sécable.

Larg. de lame (mm)	Code (1 pièce)	Prix € HT
18	115 873	6,60



## CUTTER SAFETY

NOUVEAU



### +PRODUIT

2 modes : sécurité (lame auto-rétractable) et standard. Gainage caoutchouc ergonomique.

Article livré avec une lame sécable.

Larg. de lame (mm)	Code (1 pièce)	Prix € HT
18	213 386	8,90



## CUTTER SAFETY ALU

NOUVEAU



### +PRODUIT

2 modes : sécurité (lame auto-rétractable) et standard. Changement de lame facile et rapide grâce au bouton de libération de la lame.

Matière : aluminium.

Article livré avec une lame.

Code (1 pièce)	Prix € HT
213 396	13,10



## CUTTER AUTO SAFETY ALU

NOUVEAU



### +PRODUIT

Couteau à gâchette avec rétraction semi-automatique de la lame. Permet de réduire au minimum les risques de blessures par coupures. Pratique et ambidextre. Idéal pour couper en toute sécurité tous les matériaux de coupes courantes.

Article livré avec une lame.

Code (1 pièce)	Prix € HT
213 417	13,60



## LAME DE CUTTER RAPTOR

### +PRODUIT

5 fois plus coupante qu'une lame de cutter traditionnelle. Durabilité accrue.

Lame de cutter de dernière génération, son revêtement lui offre des propriétés tranchantes exceptionnelles.

Coloris : noir.

### STANDARD

Lames sécables.

Larg. (mm)	Cond.	Code (1 cond)	Prix € HT
9	10	366 188	3,00
18	10	366 195	4,00
18	50	366 202	11,30
25	10	366 209	11,90



### TRAPÈZE

Larg. (mm)	Cond.	Code (1 cond)	Prix € HT
60	10	366 216	4,50



## LAME DE CUTTER CÉRAMIQUE

### +PRODUIT

Reste tranchante 12 fois plus longtemps qu'une lame acier. Plus sûre à l'utilisation qu'une lame acier. Non corrosif, non conducteur, non étincelant, non magnétique.

La céramique combine puissance de coupe avec des caractéristiques de sécurité supérieures.

Résistante à la chaleur jusqu'à 1 600°.

Coloris : blanc.

### STANDARD

Lames sécables.

Larg. (mm)	Cond.	Code (1 boîte)	Prix € HT
9	5	367 756	7,70
18	5	367 763	11,70



### TRAPÈZE

Larg. (mm)	Cond.	Code (1 boîte)	Prix € HT
61,5	5	367 770	13,10

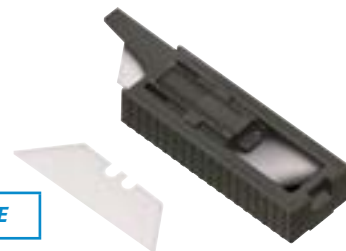

vous allez  
**FLASHER**  
**DESSUS**



+ d'infos sur  
ces produits **ici**



**STROXX**  
PROUD PROFESSIONALS

GAMME **SCIES ÉGOÏNES**

## SCIE ÉGOÏNE COUPE FINE



**+PRODUIT**  
Précision de coupe.  
Confort d'utilisation optimal.  
Poignée en bio-composite, fabriqué à partir de matériaux biosourcés.

Menuiserie fine et ébénisterie.



### SANS REVÊTEMENT

Lame épaisse pour une meilleure stabilité.

Long. (mm)	Épais. de lame (mm)	Dents/pouce	Code (1 pièce)	Prix € HT
500	1,03	11	367 112	17,30



### AVEC REVÊTEMENT

Lame revêtue d'un traitement noir de protection antifriction et anticorrosion.

Long. (mm)	Épais. de lame (mm)	Dents/pouce	Code (1 pièce)	Prix € HT
450	0,85	11	367 105	17,90

## SCIE ÉGOÏNE UNIVERSELLE STANDARD



**+PRODUIT**  
Coupe gros débit. Confort d'utilisation optimal.  
Poignée en bio-composite, fabriqué à partir de matériaux biosourcés.  
Denture universelle pour des coupes de débit sur bois durs.

Denture universelle pour la coupe transversale et longitudinale.  
Poignée ergonomique bi-matière, permettant le traçage à 45° et 90°.  
Sa poignée bio composite réduit l'empreinte carbone de 65 % par rapport à aux poignées classiques en polystyrène.

Long. (mm)	Épais. de lame (mm)	Dents/pouce	Code (1 pièce)	Prix € HT
400	0,85	7	367 119	10,00
450	0,85	7	367 126	11,00



## SCIE ÉGOÏNE CHARPENTIER



**+PRODUIT**  
Poignée en bio-composite, fabriquée à partir de matériaux biosourcés.

Bois, charpente, universelle.  
Idéale pour couper chevrons, poutres et planches.

Traçage à 45° et 90°.  
Sa poignée bio composite réduit l'empreinte carbone de 65 % par rapport à aux poignées classiques en polystyrène.

Long. (mm)	Épais. de lame (mm)	Dents/pouce	Code (1 pièce)	Prix € HT
550	0,96	7	237 373	16,00



## SCIE ÉGOÏNE À PLACO



**+PRODUIT**  
Coupe rapide.  
Avec encoche de débouillage pour une évacuation rapide.  
Confort d'utilisation optimal.  
Poignée en bio-composite, fabriqué à partir de matériaux biosourcés.

Idéale pour plaque de plâtre ou panneaux de particules.  
Denture "GT" denture mixte adaptée à la coupe rapide et précise des plaques de plâtre. Poignée ergonomique bi-matière, permettant le traçage à 45° et 90°.  
Sa poignée bio composite réduit l'empreinte carbone de 65 % par rapport aux poignées classiques en polystyrène.

Long. (mm)	Épais. de lame (mm)	Dents/pouce	Code (1 pièce)	Prix € HT
600	0,85	7	367 140	16,60



## SCIE À GUICHET



**+PRODUIT**  
Lame en pointe pour une attaque franche et une découpe de trous facilitée.  
Poignée ergonomique avec grip pour un confort d'utilisation optimal.

Bois et plâtre.

Denture : technologie "Sharp blade point".

Long. (mm)	Épais. de lame (mm)	Dents/pouce	Code (1 pièce)	Prix € HT
165	1,2	7	367 133	13,10



▶ Râpe interchangeable

## MINI RABOT POUR PLAQUE DE PLÂTRE

**NOUVEAU**

**+PRODUIT**  
Corps en aluminium robuste.

Design ergonomique et compact : il peut être utilisé d'une seule main.  
Vis papillon pour un déblocage rapide de la lame - aucun outil n'est nécessaire.

Compatible avec la râpe code 237 873.

Long. (mm)	Code (1 pièce)	Prix € HT
140	237 865	9,80

## SCIE JAPONAISE DOUBLE DENTURE - RYOBA



### +PRODUIT

**Lame double face.**  
**Coupe nette et lisse.**  
**Manche traditionnel en rotin qui permet un bon grip.**  
**Fabrication japonaise.**

**Idéal pour les ébénistes et menuisiers.**

Deux dentures différentes sur une même lame : d'un côté, des dents grossières pour une coupe longitudinale rapide (parallèle aux fibres du bois), de l'autre, des dents fines pour des coupes transversales précises (perpendiculaires aux fibres). Coupe en tirant, ce qui permet un meilleur contrôle et demande moins d'efforts. Largeur du trait de coupe : 0,75 mm. Lame facilement démontable.

Lame (mm)	Épais. de lame (mm)	Espacement entre les dents mm (mm)	Dents/pouce	Code (1 pièce)	Prix € HT
240	0,5	1,3 / 1,5	17 / 20	<b>182 459</b>	30,00



## SCIE JAPONAISE STANDARD - KATABA



### +PRODUIT

**Coupe propre et rapide.**  
**Polyvalente. Fabrication japonaise.**  
**Coupes profondes et longues.**

Coupe en tirant, ce qui permet un meilleur contrôle et demande moins d'efforts. Lame facilement démontable.

### 1 ROTIN TRADITIONNEL

Lame (mm)	Épais. de lame (mm)	Espacement entre les dents mm (mm)	Dents/pouce	Code (1 pièce)	Prix € HT
240	0,7	1,5	17	<b>182 473</b>	33,00

### 2 PLASTIQUE ERGONOMIQUE

Lame (mm)	Épais. de lame (mm)	Espacement entre les dents mm (mm)	Dents/pouce	Code (1 pièce)	Prix € HT
265	0,7	1,75	16	<b>182 483</b>	16,00



## SCIE JAPONAISE LAME FINE - DOZUKI



### +PRODUIT

**Lame et dents extrêmement fines.**  
**Renfort dorsal.**  
**Manche traditionnel en rotin qui permet un bon grip.**  
**Fabrication japonaise.**

**Idéal pour la menuiserie, les coupes très fines et de sciage de tenons. Coupes très précises.**

Coupe en tirant, ce qui permet un meilleur contrôle et demande moins d'efforts. Largeur du trait de coupe : 0,38 mm. Lame facilement démontable.

Lame (mm)	Épais. de lame (mm)	Espacement entre les dents mm (mm)	Dents/pouce	Code (1 pièce)	Prix € HT
240	0,3	1,5	20	<b>182 492</b>	25,00



## TROUSSE DE 3 SCIES JAPONAISES



### +PRODUIT

**Manche traditionnel en rotin qui permet un bon grip.**  
**Fabrication japonaise.**

Composition :

- 1 scie Ryoba 240mm,
- 1 scie Kataba 240mm,
- 1 scie Dozuki 240mm (lame non remplaçable).

Coupe en tirant, ce qui permet un meilleur contrôle et demande moins d'efforts.

Code (1 jeu)	Prix € HT
<b>182 499</b>	81,90

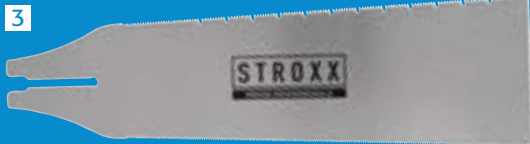

## LAME DE SCIE JAPONAISE STROXX

Lame de rechange pour les scies japonaises Stroxx.

Lame (mm)	Modèle	Code (1 pièce)	Prix € HT
240	Ryoba	<b>182 494</b>	25,00
240	Kataba	<b>182 495</b>	23,00
265	Kataba	<b>182 496</b>	7,50
240	Dozuki	<b>182 497</b>	15,00

## TROUSSE DE 5 CISEAUX À BOIS

### +PRODUIT

**Qualité supérieure.**  
**Lame traversante.**

Composition : 6, 10, 16, 20 et 25 mm.  
Lame traversante sur toute la longueur du manche.  
Manche bi-matière ergonomique.  
Lame en chrome-vanadium.

Code (1 trousse)	Prix € HT
<b>394 285</b>	69,00



## COUPEAU DE TRAVAIL PLIABLE



### +PRODUIT

**Manche en bois.**  
**Finition : titane noir.**

Longueur du manche : 11 cm.

Code (1 pièce)	Prix € HT
<b>159 947</b>	18,70





## COLLIER DE SERRAGE PA6

**+PRODUIT**

**Matière : polyamide 6.**

Résistant aux U.V.

Sachet de 100 pièces.

Version	Larg. (mm)	Long. (mm)	Diam. de serrage mini./maxi. (mm)	Code (1 sachet)	Prix € HT
Noir	2,5	100	2 / 22	454 333	1,30
	2,5	200	2 / 50	455 673	2,60
	3,6	140	3 / 35	454 338	2,50
	4,8	200	3 / 50	454 343	4,90
	4,8	300	3 / 83	454 348	6,80
	4,8	380	3 / 102	454 353	8,80
	7,6	200	3 / 50	459 173	9,20
	7,6	300	4 / 82	459 178	11,50
	7,6	400	4 / 105	459 183	16,30
	7,6	550	4 / 155	454 358	24,90
Blanc	9	400	10 / 105	459 188	24,90
	9	550	10 / 160	454 363	28,90
	9	760	10 / 225	454 368	31,90
	9	900	10 / 165	112 839	58,90
	2,5	100	2 / 22	454 373	1,30
	3,6	150	3 / 35	454 378	2,30
	4,8	200	3 / 50	454 383	4,90
	4,8	300	3 / 83	454 388	6,80
	4,8	380	3 / 102	454 393	8,80
	7,6	200	3 / 50	459 198	9,20
7,6	300	4 / 82	459 203	11,50	
7,6	400	4 / 105	459 209	16,30	
9	400	10 / 105	459 213	24,90	
9	900	10 / 165	112 838	58,90	



## COLLIER DE SERRAGE PA12

**+PRODUIT**

**Matière : polyamide 12.**

Résistant aux U.V.

Sachet de 50 pièces.

Version	Larg. (mm)	Long. (mm)	Code (1 sachet)	Prix € HT
Noir	9	360	112 831	14,50
Blanc	9	360	112 830	

## SEAU DE 300 COLLIERS + PINCE DE SERRAGE

Composition :

- 150 colliers de serrage noir 4,8 x 200 mm,
- 150 colliers de serrage blanc 2,5 x 100 mm,
- 1 pince.

Code (1 lot)	Prix € HT
454 658	24,90



## PINCE COLLIER DE SERRAGE

**Pour les colliers de 2,5 à 9 mm.**

Facile le serrage et la coupe de l'excédent de lanière au plus près de la tête des colliers de serrage.

Code (1 pièce)	Prix € HT
454 408	16,60



## ATTACHE CÂBLE AUTO-ADHÉSIF

**Idéal pour le passage de câbles le long des cloisons. Pour les colliers jusqu'à 9 mm.**

Dimensions : 40 x 40 mm.

Sachet de 100 pièces.

Code (1 sachet)	Prix € HT
454 403	18,80

## EMBASE POUR COLLIER DE SERRAGE

**+PRODUIT**

**Facile et rapide à installer.**

**Pour les colliers de toutes marques jusqu'à 9 mm de largeur.**

Matière : polyamide.

Sachet de 100 pièces.

Coloris	Code (1 sachet)	Prix € HT
Noir	112 837	4,10
Blanc	112 836	6,40



## CHEVILLE POUR COLLIER DE SERRAGE

**+PRODUIT**

**Facile et rapide à installer.**

**Pour les colliers de toutes marques jusqu'à 9 mm de largeur.**

Matière : polyamide.

Diamètre de perçage : 8 mm.

Sachet de 100 pièces.

Coloris	Long. (mm)	Code (1 sachet)	Prix € HT
Noir	34	112 834	3,70
Blanc	34	112 835	5,60

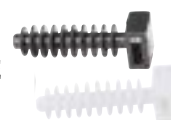

## COUTEAU À DÉNUDER



**+PRODUIT**

**Pour dénuder sans efforts en toute sécurité.**

**Câble : diamètre 4 à 28 mm.**

Réglage de l'ouverture à l'aide d'une molette

Code (1 pièce)	Prix € HT
385 347	32,00



## FICHE MÂLE 2P+T



Pour câble 3G1,5 - 3G2,5.

Indice de protection : IP44.

Intensité : 16 A.

Code (1 pièce)	Prix € HT
176 700	4,50



## FICHE FEMELLE À CAPOT 2P+T



Pour câble 3G1,5 - 3G2,5.

Indice de protection : IP44.

Intensité : 16 A.

Code (1 pièce)	Prix € HT
176 702	8,40



## COLLIERS DE SERRAGE INOX

**NOUVEAU**

Garantit des connexions stables et fiables dans diverses applications.

Matière : inox AISI 316.

Jeu de 2 pièces.

Diam. de serrage (mm)	Larg. (mm)	Code (1 jeu)	Prix € HT
12 à 22	9	237 477	5,10
16 à 25	9	237 481	5,30
20 à 32	9	237 485	6,20
32 à 50	9	237 487	7,10

## BLOC DE CHANTIER 6 PRISES À CAPOT

**3 ANS GARANTIE** CE

Avec interrupteur protégé.  
Indice de protection : IP44.



6 PRISES

Long. (m)	Fil	Gainage	Nb. de prises	Code (1 pièce)	Prix € HT
1,5	3G 2,5	H07RN-F	6	181 816	19,80



1 PRISE

## RALLONGE DE CHANTIER 1 PRISE À CAPOT

**3 ANS GARANTIE** CE

**Idéale pour alimenter certaines machines à fiche sortante : bétonnières, coupes, carrelages, etc.**

Prolongateur muni d'une fiche et d'une prise 16 A / 230 V avec capot de protection.  
Indice de protection : IP44.

Long. (m)	Fil	Gainage	Code (1 pièce)	Prix € HT
10	3G 2,5	H07RN-F	176 724	43,90
25	3G 2,5	H07RN-F	176 726	106,00



3 PRISES

## RALLONGE DE CHANTIER 3 PRISES À CAPOT

**3 ANS GARANTIE** CE

Prolongateur muni d'une fiche et de 3 prises 16 A / 230 V avec capot de protection.  
Indice de protection : IP44.

Long. (m)	Fil	Gainage	Code (1 pièce)	Prix € HT
25	3G 2,5	H07RN-F	176 730	144,00



## TENTE PLIANTE PROFESSIONNELLE

**3** ANS GARANTIE

### +PRODUIT

**Tissu durable et résistant avec coins renforcés.**  
**100% imperméable avec un revêtement anti-UV.**  
**Sac à roulettes pour transport facile.**  
**Facile à installer et à replier.**

**Idéal pour créer un abri d'appoint sur chantier.**

Conforme aux normes d'ignifugation CPAI-84 et NFPA-701.  
 Dimensions : 3 x 3 m.  
 Hauteur réglable sur 3 dimensions.  
 Hauteur maximale : 3,20 m.  
 Armature en acier peint epoxy.  
 Dimensions pliées : 160 x 25 x 25 cm.  
 Poids : 21,8 kg.

Article livré dans un sac de transport. Compatible avec le panneau code 411 009 et les poids de lestage code 120 250.

Coloris	Code (1 pièce)	Prix € HT
Noir	411 006	319,00

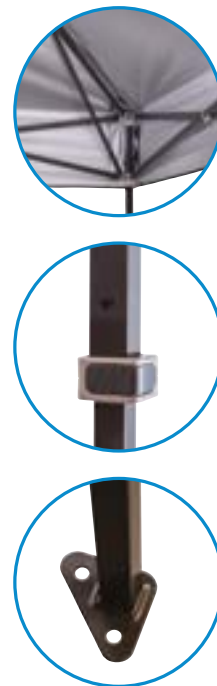

## PANNEAU POUR TENTE PLIANTE

Dimensions : 3 x 3 m.

Compatible avec la tente code 411 006.

Coloris	Code (1 pièce)	Prix € HT
Noir	411 009	49,00

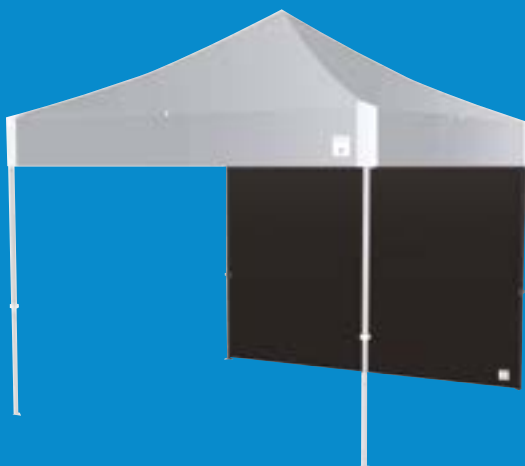

## POIDS DE LESTAGE

### +PRODUIT

**Facile à mettre en place.**

**4** PIÈCES

Chaque sac pèse 1 kg une fois rempli de sable. S'attache aux pieds de la tente avec du velcro.

Article livré non lesté. Lot de 4 pièces.

Code (1 lot)	Prix € HT
120 250	79,00



## GLACIÈRE À COMPRESSION

### NOUVEAU

**2** ANS GARANTIE

### +PRODUIT

**Compresseur amélioré pour un refroidissement rapide.**  
**Isolation épaisse et coque résistante aux chocs.**  
**2 modes d'alimentation : 12 / 24 V (allume cigare) et 220-240 V (secteur).**  
**Silencieux : 45 dB.**

Équipé de deux compartiments distincts : un compartiment principal à température réglable pour un refroidissement efficace des boissons et aliments, et un autre compartiment "fresh zone" qui n'est pas réglable. Puissance : 60 W.



SANS ROULETTE



AVEC ROULETTES



Porte gobelet intégré.

Volume (L)	Long. (cm)	Haut. (cm)	Prof. (cm)	Poids (kg)	Code (1 pièce)	Prix € HT
35	72,5	45,5	43	15	437 851	325,00

Volume (L)	Long. (cm)	Haut. (cm)	Prof. (cm)	Poids (kg)	Code (1 pièce)	Prix € HT
45	74,5	57	44	18	437 854	379,00



## MARCHÉPIED ALUMINIUM SLIM

**1 AN**  
GARANTIE

**+PRODUIT**

Ultra compact, facile à ranger et à transporter.

### SANS GARDE-CORPS

Dim. ouvertes : 737 x 466 x 580 mm.  
Dim. fermées : 818 x 466 x 55 mm.  
Dim. plateforme : 260 x 335 mm.  
Dim. marche : 335 x 130 mm  
Ecartement entre les marches : 218 mm.

Nb. d'échelons	Haut. plate-forme (m)	Poids (kg)	Code (1 pièce)	Prix € HT
2	0,46	3,70	410 283	79,00

### AVEC GARDE-CORPS

Dim. ouvertes : 1287 x 466 x 750 mm.  
Dim. fermées : 1413 x 466 x 55 mm.  
Hauteur garde-corps : 600 mm.  
Dim. plateforme : 260 x 335 mm.  
Dim. marche : 335 x 130 mm.  
Ecartement entre les marches : 218 mm

Nb. d'échelons	Haut. plate-forme (m)	Poids (kg)	Code (1 pièce)	Prix € HT
3	0,68	5,30	410 274	99,00



## ÉCHELLE TÉLESCOPIQUE

**NOUVEAU**

**2 ANS**  
GARANTIE

**+PRODUIT**

Compact pour un transport et rangement aisé.

Conforme à la norme EN 131.  
Matière : aluminium.  
Largeur des échelons : 45 mm.  
Espace entre les échelons : 300 mm.  
Charge utile : 150 kg.

Nb. d'échelons	Haut. repliée (m)	Haut. déployée (m)	Poids (kg)	Code (1 pièce)	Prix € HT
10	0,80	2,92	9,15	259 698	259,00



## BOUTEILLE ISOTHERME



**+PRODUIT**

Double paroi pour une conservation parfaite du froid et du chaud.  
Étanchéité garantie. Cordelette de préhension. Produit sain.  
Garanti sans bisphénol A.

▶ Double paroi

### 1 CONTENANCE 0,5L

Se loge dans les porte-gobelets des véhicules.

Dimensions (mm)	Poids (g)	Code (1 pièce)	Prix € HT
70 x 255	280	383 107	9,90

### 2 CONTENANCE 1L

Dimensions (mm)	Poids (g)	Code (1 pièce)	Prix € HT
82 x 297	480	110 189	12,90





## JEU DE 2 TRÉTEAUX DE CHANTIER PLIABLES

**2** ANS GARANTIE

### +PRODUIT

**Charge maximale : 1 160 kg par paire.**  
**Surface électro-zinguée et antidérapante pour une meilleure stabilité.**  
**Patins de sol pivotants et antidérapants.**  
**Poignée de transport intégrée.**  
**Facile à plier et déplier.**

Hauteur réglable de 62 à 82 cm.  
 Longueur d'appui : 1 087 mm.

Jeu de 2 supports rabattables pour le travail de panneaux bois à la verticale.

Mâchoires fixes en bout de tréteaux.

Poids : 9,5 kg par tréteau.

Dimensions pliées (1 tréteau) : 108,5 x 8 x 15 cm.

Lot de 2 tréteaux.

Code (1 paire)	Prix € HT
148 897	129,00



## ÉTAU - TRÉTEAU PORTABLE POWERCLAMP

**NOUVEAU**

**2** ANS GARANTIE

### +PRODUIT

**Force de serrage : 1 000 kg.**  
**Mâchoires réversibles permettant de serrer des matériaux jusqu'à 1 000 mm de large.**  
**Stabilité, rapidité et polyvalence.**  
**Compact : facile à plier et déplier.**

**Idéal pour tenir le bois, les tuyaux etc.**

Robuste, sa construction tout en acier permet de soutenir une charge maximale de 250 kg. Le serrage s'actionne avec le pied, ce qui permet à l'utilisateur d'avoir les mains libres.

Le trépied extra-large optimise la stabilité des grandes pièces de travail.

Poignée de transport intégrée.

Dimensions dépliées : 1 005 x 980 x 950 mm.

Dimensions pliées : 780 x 345 x 325 mm.

Compatible avec les tampons code 245 501.

Code (1 pièce)	Prix € HT
245 491	219,00



## ÉTABLI PLIABLE

**NOUVEAU**

### +PRODUIT

**Robuste : pieds métalliques.**  
**Montage et démontage rapide.**  
**Facile à transporter.**  
**Compact.**

**Permet de créer facilement et rapidement un espace de travail solide et fonctionnel sur vos chantiers.**

Charge maximum : 450 kg.

Large surface de travail : 85 x 60 cm.

Table perforée pour insérer des serre-joints pour maintenir les pièces à travailler.

Surface de travail intelligente avec repères de mensuration à lecture rapide.

Peut servir de support pour les longues pièces.

Dimensions fermées : 85 x 61 x 9 cm.

Poids : 12 kg.

Long. (mm)	Larg. (mm)	Haut. (mm)	Code (1 pièce)	Prix € HT
850	610	790	341 370	139,00



## SERVANTE À ROULEAU 3 EN 1

**2** ANS GARANTIE

**Pour poser et faire rouler les planches, lames de parquet et panneaux longs.**

Le support fixe sert à rallonger la surface d'appui d'un établi et à immobiliser les longues pièces.

Le support à rouleau permet d'orienter facilement les pièces dans le sens de l'usinage.

Le support monté sur roulement à billes permet des mouvements faciles dans toutes les directions.

Code (1 pièce)	Prix € HT
156 209	57,00

**3 EN 1**





## VENTOUSE À POMPE 120 KG

**2 ANS GARANTIE**  **FABRIQUÉ EN ALLEMAGNE**

### +PRODUIT

**Poignée ABS.**

**Disque en caoutchouc exempts de composés hydrocarbonés cancérigènes (HAP).**

**Tous matériaux dont la surface est plane et étanche au gaz.**

Semelle en caoutchouc.

Le piston arrondi permet un travail rapide et confortable. La bague rouge permet un meilleur visuel permanent du vide.

Article livré en coffret plastique.

Charge (kg)	Diam. (mm)	Code (1 pièce)	Prix € HT
120	213	<b>383 583</b>	99,00



## VENTOUSE ÉLECTRIQUE SUR BATTERIE 140 KG

**2 ANS GARANTIE**

### +PRODUIT

**Fonction marche/arrêt automatique : la pompe s'arrête une fois la pression requise atteinte.**

**Base en caoutchouc blanc : ne laisse pas de traces.**

**Affichage numérique de la pression.**

Régularisation de pression automatique dès que l'aspiration descend sous les 130 kg. Batterie 1300 mAh.

Livré en coffret.

Charge maxi (kg)	Diam. (mm)	Code (1 pièce)	Prix € HT
140	200	<b>156 518</b>	79,00



## POIGNÉE PORTE-PANNEAU

**NOUVEAU**

### +PRODUIT

**Soulever sans effort des matériaux jusqu'à 80 kg. Poignée ergonomique pour une manipulation confortable.**

**Idéal pour transporter aisément les plaques ossature bois, contreplaqué, panneaux OSB, verre, etc. d'une épaisseur de 10 à 24 mm. N'est pas recommandé pour les plaques de plâtre.**

Fabriquée en plastique renforcé de fibre de verre de haute qualité. Les mâchoires du porte-panneaux se ferment automatiquement lorsque vous soulevez la poignée pour assurer une prise en main sûre des grands panneaux.

Code (1 pièce)	Prix € HT
<b>254 713</b>	36,00

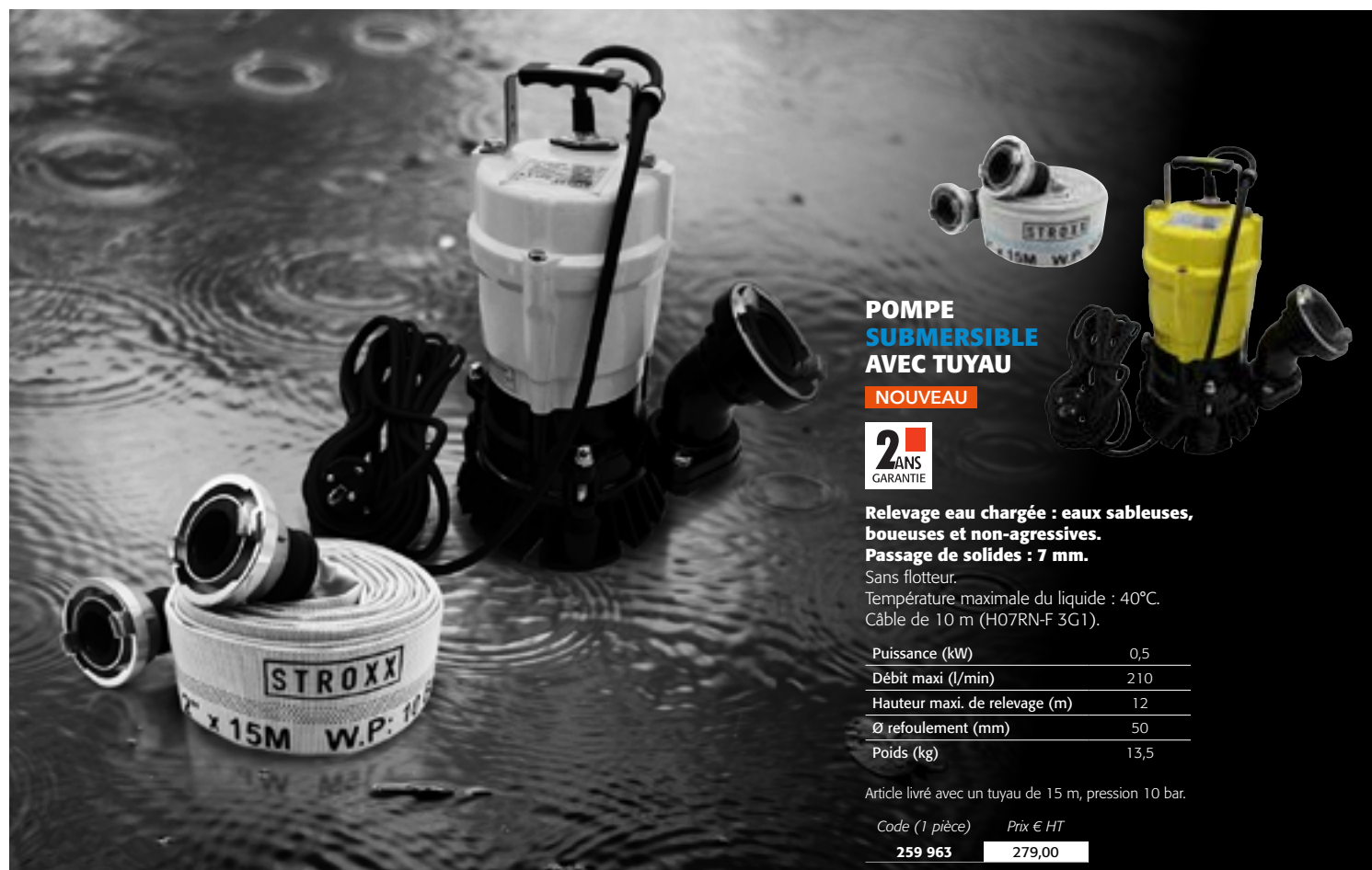

## POMPE SUBMERSIBLE AVEC TUYAU

**NOUVEAU**

**2 ANS GARANTIE**

**Relevage eau chargée : eaux sableuses, boueuses et non-agressives. Passage de solides : 7 mm.**

Sans flotteur. Température maximale du liquide : 40°C. Câble de 10 m (H07RN-F 3G1).

Puissance (kW)	0,5
Débit maxi (l/min)	210
Hauteur maxi. de relevage (m)	12
Ø refoulement (mm)	50
Poids (kg)	13,5

Article livré avec un tuyau de 15 m, pression 10 bar.

Code (1 pièce)	Prix € HT
<b>259 963</b>	<b>279,00</b>



## PACK DE DÉMARRAGE RUBAN LED CHANTIER 20 M ET BRANCHEMENTS



**+PRODUIT**  
Kit complet prêt à l'emploi.

Le pack contient :  
- 1 ruban LED de 20 m,  
- 1 câble d'alimentation de 4,5 m,  
- 1 driver de 50 cm.

Code (1 pack)	Prix € HT
410 292	89,90



## PACK DE DÉMARRAGE RUBAN LED AVEC ENROULEUR



**+PRODUIT**  
Kit complet prêt à l'emploi.

Le pack contient :  
- 1 ruban LED sur enrouleur,  
- 1 câble d'alimentation de 4,5 m,  
- 1 driver de 50 cm.

Long. (m)	Code (1 pack)	Prix € HT
10	149 892	79,00
20	149 893	129,00
50	149 894	269,00



## PONTETS D'ACCROCHE POUR RUBAN LED

Pour fixer le ruban LED.

Boîte de 20 pièces.

Code (1 boîte)	Prix € HT
410 268	5,90



## LAMPE À LED 9 POSITIONS

NOUVEAU



**+PRODUIT**  
Base magnétique.  
Visible à 360°.  
Indice de protection : IP67.  
Pose sur véhicules, panneaux, cônes ou au sol.



### BOÎTE DE 1 LAMPE

Autonomie : jusqu'à 60 h.

Article livré avec base, câble de charge, adaptateur secteur et adaptateur allume cigare.

Code (1 pièce)	Prix € HT
255 666	29,00



### MALLETTE DE 6 LAMPES

Autonomie : jusqu'à 15 h.

Article livré en mallette avec base, câble de recharge, adaptateur secteur et adaptateur allume cigare.

Code (1 pièce)	Prix € HT
255 679	169,00

vous allez  
**FLASHER**  
DESSUS



+ d'infos sur  
ce produit **ici**



**STROXX**  
PROUD PROFESSIONALS

**GANT RHINO ANTI-COUPURE**  
CODE 285 063



## LUNETTE X-PROTECT

**+PRODUIT**  
Branches fines.  
Ultra légère.

Oculaire PC.  
Style moderne des oculaires enveloppants.  
Traitement anti-rayures et anti-buée.  
Charnière sans métal et sans vis.  
Poids : 16 g.  
Normes : EN 166 + EN 170.

Code (1 paire)	Prix € HT
119 086	2,10



## LUNETTE SOLAIRE X-SUN

**+PRODUIT**  
Traitement anti-reflets grâce à la technologie Mirror Plus.

Oculaire PC teinté. Branches nylon 100% sans métal. Poids : 32 g.  
Normes : EN 166 + EN 172.

Code (1 paire)	Prix € HT
119 087	15,90



## SUR-LUNETTE X-COVER

**+PRODUIT**  
Confortable et légère.  
Entièrement réglable : pont nasal et branches souples.

Oculaire PC incolore.  
Traitement anti-rayures et anti-buée.  
Poids : 40 g.  
Norme : EN 166.

Code (1 paire)	Prix € HT
119 081	8,50

## BOUCHON RÉUTILISABLE AVEC CORDELETTE

**+PRODUIT**  
Préformés pour une insertion facile.  
Confortable.  
Clip ceinture.

Matière : TPR (thermoplastique caoutchouc).  
Conçus avec 4 anneaux souples.  
Lavable à l'eau savonneuse.  
Norme : EN 352-2:2020.  
Coloris : bouchons orange et boîte noire.

Article livré avec cordon et boîte de rangement.



Cond.	Niveau d'atténuation (dB)	Code (1 boîte)	Prix € HT
1 paire	30	119 073	1,60
50 paires	30	119 117	49,90

## CASQUE ANTI-BRUIT PLIABLE

**+PRODUIT**  
Pliable pour faciliter le rangement.  
Confortable.

Arceau réglable en hauteur et pliable.  
Norme : EN 352-1:2002.  
Coloris : noir.



Niveau d'atténuation (dB)	Poids (g)	Code (1 pièce)	Prix € HT
27	248	119 079	16,90

## MASQUE COQUE VALVE FFP2

**+PRODUIT**  
Ergonomique avec rembourrage en mousse tout autour du masque.  
Design préformé pour un ajustement parfait.

Masque anti-poussière et particules liquides.  
Norme : EN 149:2001 + A1:2009.

Boîte de 12 pièces.

Code (1 boîte)	Prix € HT
411 794	17,90

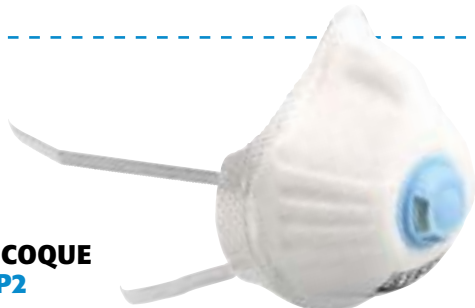

## MASQUE COQUE VALVE FFP3

**+PRODUIT**  
Elastiques de serrage réglables en caoutchouc synthétique sans latex.  
Ergonomique avec rembourrage en mousse tout autour du masque.  
Design préformé pour un ajustement parfait.

Masque anti-poussière et particules liquides. Sans latex.  
Norme : EN 149:2001 + A1:2009.

Boîte de 5 pièces.

Code (1 boîte)	Prix € HT
411 797	19,90

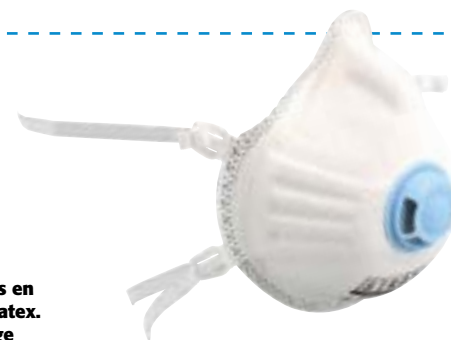



## EXOSQUELETTE POUR TRAVAUX EN HAUTEUR

### +PRODUIT

Révolutionne la levée et le travail en hauteur.  
Améliore la posture et réduit la fatigue musculaire.  
Prévention des TMS.  
Léger : facile à porter, ajuster et transporter.  
Convient à toutes les morphologies.

Tous métiers avec tâches répétitives en hauteur  
(travaux au-dessus de la tête) : peintres, plaquistes,  
électriciens, plombiers, menuisiers poseurs, gros œuvre, etc.

Armature en aluminium et tissu en nylon résistant.  
Autonome : passif, ne nécessite pas d'énergie.  
Charge réduite sur les bras, épaules, cou et dos.  
La résistance dans les bras est réglable grâce à une molette.  
Poids : 2,3 kg.

Code (1 pièce) Prix € HT

411 069 1799,00



## CHAUSSURE X-CROSS S7S SR



éco-responsable  
niveau 1

### +PRODUIT

Doublure Thinsulate® et membrane étanche à l'eau.  
Idéal bâtiment, industrie, artisanat.

Embout de sécurité fibre de verre et semelle anti-perforation textile.  
Tige en cuir lisse avec inserts textiles résistants à l'abrasion.  
Semelle intérieure anatomique. Semelle extérieure en caoutchouc nitrile.  
Insert intermédiaire Impulse Foam garantissant un amortissement maximal et offrant à chaque pas une impulsion d'énergie.  
Coloris : olive / noir. Normes : EN 20345:2022 S7S FO HRO.

Pointure Code (1 paire) Prix € HT

39	119 101	
40	119 103	
41	119 104	
42	119 106	
43	119 107	89,00
44	119 109	
45	119 110	
46	119 111	
47	119 113	





10  
PIÈCES

## LOT DE 10 BACHES ANTIDÉRAPANTES

**NOUVEAU**

**+PRODUIT**

**Pose rapide et facile.**

**Étanche.**

**Réutilisable plusieurs fois, ne laisse pas de traces.**

**Idéale pour protéger les zones de passage : couloirs, halls, escaliers.**

Assure une bonne adhérence sur toutes les surfaces (carrelage, escalier, mobilier).

Long. (m)	Larg. (m)	Poids (g/m <sup>2</sup> )	Code (1 lot)	Prix € HT
25	1	160	762 166	295,00



## BÂCHE FEUTRE PLASTIFIÉE

**+PRODUIT**

**Réutilisable.**

**Antidérapante et imperméable.**

**Protection des sols et plus particulièrement des couloirs.**

Non tissée synthétique, épaisseur 2 mm :

- face supérieure absorbante,

- face inférieure en polyéthylène étanche antidérapant.

Attention, ce produit ne convient pas pour les revêtements fraîchement posés et pour les sols poreux en pierre ou en carreaux d'argile.

Long. (m)	Larg. (m)	Poids (g/m <sup>2</sup> )	Code (1 rouleau)	Prix € HT
10	1	250	418 813	19,00
25	1	250	408 813	24,90
50	1	250	408 816	46,90



## BÂCHE DE PROTECTION PAPIER AUTO-ADHÉSIVE

**NOUVEAU**

**+PRODUIT**

**Hydrofuge.**

**Fixation rapide au sol avec 2 adhésifs intégrés.**

**Excellente adhérence au sol : réduit les risques de glissement, garantissant un travail sécurisé et précis.**

**Conçu avec des matériaux recyclables.**

**Pour les travaux de peinture, décoration et petites rénovations.**

Papier kraft certifié PEFC.

Ruban de masquage adhésif sur toute la longueur du rouleau et à chaque extrémité pour une application plus facile et plus rapide.

Long. (m)	Larg. (m)	Code (1 rouleau)	Prix € HT
45	0,90	356 540	29,00

## POUBELLE POP-UP

**+PRODUIT**

**Excellente stabilité.**

**Pliable.**

Matière : nylon CORDURA®.

2 hauteurs possibles. Sans fond.

Compatible avec des sacs 50 litres.

Livré sans sac.

Code (1 pièce)	Prix € HT
149 547	32,90



## TAPIS CAPTEUR DE POUSSIÈRES À FEUILLES

**+PRODUIT**

**Pratique et facile à installer.**

**Surface collante qui capture les saletés et poussières sous les chaussures ou roues de chariots.**

Surface adhésive de couches individuelles de 40 microns

Après plusieurs utilisations, il suffit d'enlever la feuille sale afin d'utiliser la feuille suivante.

Dimensions : 60 x 90 cm. Coloris : bleu.

30 feuilles.

Code (1 cond)	Prix € HT
155 958	35,00



## SAVON MICROBILLES MAINS

**+PRODUIT**  
Sans solvant.  
pH neutre.

Savon à base de microbilles naturelles pour éliminer facilement les très fortes salissures : peintures, colles, encres, mastics, époxy.

Cond. (ML)	Code (1 flacon)	Prix € HT
250	123 300	6,50



## CRÈME HYDRATANTE MAINS

**+PRODUIT**  
Pénétration rapide pour une protection efficace.  
pH neutre.

Répare, apaise et hydrate intensément les mains sèches.

Stimule le processus naturel de récupération de la peau.  
Testé dermatologiquement et produit dans des conditions ISO9001.  
Non grasse et sans parfum.

Cond. (ML)	Code (1 flacon)	Prix € HT
250	123 304	5,90



## LINGETTE SUPER WIPES



**+PRODUIT**  
Lingettes nettoyantes pré-imprégnées : à utiliser sans eau, sans rinçage.  
Grand format : 30 x 27 cm.  
Très résistantes. Odeur agréable.  
Multi-usages : mastic, colle, peinture fraîche, mousse PU etc.  
Épaisseur : 25 g/m<sup>2</sup>. Parfum : pomme.  
Protège et adoucit les mains.

SEAU

Rechargeable.

Contenance lingettes	Code (1 cond)	Prix € HT
150	400 612	21,90

## LINGETTE SCRUB WIPES



**+PRODUIT**  
Lingettes nettoyantes pré-imprégnées : à utiliser sans eau, sans rinçage.  
Rugueuses.  
Très épaisses : 45 g/m<sup>2</sup>.  
Grand format : 30 x 27 cm.  
Odeur agréable.  
Idéal pour le nettoyage difficile : huile, graisse, cambouis, goudron.

SEAU

Rechargeable.

Contenance lingettes	Code (1 cond)	Prix € HT
100	402 331	26,00

RECHARGE



Contenance lingettes	Code (1 cond)	Prix € HT
150	400 615	17,50

RECHARGE



Contenance lingettes	Code (1 cond)	Prix € HT
100	402 334	23,90



